

יבוא, מכירה ותיקון כלי עבודה פניאומטיים ומוצרי ליטוש



www.airtools.co.il



03-6879037

טלפון במשרדים:

0508-252114

נציג אזור דרום: משה קנר

0505-287465 נציג אזור צפון: ישראל אשטמקר

ת.כ.פ - ראשי תיבות של תיקון כלים פניאומטיים.

ברשותנו המעבדה לתיקון כלים פניאומטיים הגדולה והמקצועית בישראל. נוסדה בשנת 1975, כאשר נושא הכלים הפניאומטיים בישראל, היה בתחילת דרכו, והיה צורך בתחנת שירות. חברת ת.כ.פ מתמודדת עם דרישות תקן מחמירות, שדורשים בוחני הצבא, ברשותה ציוד בדיקה ובקרה. החברה בעלת תקן האיכות ISO 9001-2015 וכן הסמכה עצמית מטעם חיל האוויר.

במשך השנים נשלחים אנשי החברה ליצרני הכלים בחו"ל, כל זאת על מנת להשתלם בכל החידושים, לצבור ידע לשיפוץ המכלולים השונים, והחזקת מלאי חלפים זמין המתאים למגוון הציוד. ברבות השנים עם הניסיון שנצבר השכילה החברה לבחור ולייצג את יצרני הכלים הטובים בעולם, בעלי טכנולוגיה חדשנית, ובעלי הנדסת אנוש מתקדמת, עלויות האחזקה נמוכות ובריאות העובד נשמרת.

כיום, אנו ידועים בהתמחות רבת השנים בנושא הכלים הפניאומטיים. בנוסף למכירה ושירות לכלים, אנו נותנים ייעוץ נרחב ללקוחותינו, מארגנים הרצאות מקצועיות וימי עיון, בנושא שימוש ואחזקה נכונים, ובטיחות בעבודה.

נציגויות נבחרות:

URYU

הכלים הטובים בעולם תוצרת יפן

POWERDYNE

מגוון כלים איכותיים תוצרת טיואן

TOKU

כלים תעשייתיים במחירים מפתיעים תוצרת יפן

J.D.NEUHAUS

כננות אוויר ומתקני הרמה לאוירה נפיצה תוצרת גרמניה

DYNABRADE

התמחות בכלי ליטוש והשחזה תוצרת ארה"ב

ATLAS-COPCO

כלים במגוון רחב תוצרת שבדיה

NILE

מקצצים וקטרים פניאומטיים תוצרת יפן

NOVA

ייצור כלים תעופתיים ואביזרי תעופה תוצרת ארה"ב

OBER

התמחות במנועי אוויר מברזות ומברגות תוצרת איטליה

WEN

כלי סימון וחיתוך תוצרת שבדיה

AIR TURBINE

משחזות טורבינה שקטה וספינדלים למכונות תוצרת ארה"ב

SPITZNAS

התמחות בכלים לעבודה מתחת למים תוצרת גרמניה

MATATAKITOYO

ידיות טורק מומנט ומכפילי כוח

הוראות אחזקה ושימוש בכלי אוויר

לתוצאות מרביות ואורך חיים הכלי הפנאומטי חייב לקבל אוויר נקי ויבש, בלחץ הנכון ועם שימון מתאים בזרם האוויר.

השתמש במערכת שרות הכוללת מסנן, ווסת ומשמנת, שתחובר לפני הכלי ע"י צינור בעל קוטר פנימי מתאים ואשר לא יעלה על 7.5 מטר אורך. (כאשר הצינור ארוך יותר, יש להגדיל את קוטר בדרגה אחת מעלה).

יש להקפיד שהמקשרים והחיבורים יהיו בעלי מעברי אוויר מקסימליים.

חיכוך האוויר בצינורות ארוכים, צרים, מגולגלים, או במעברי אוויר קטנים, מוריד את לחץ האוויר ולכן יש להימנע מהם.

חלקי מערכת השרות - תפקידיהם והטיפול בהם:

מסנן: לוכד גרגרי לכלוך וחלודה המתפוררת מצינורות האוויר ומפריד את אדי המים שבאוויר.

המים גורמים לחלודה ויחד עם לכלוך גורמים לשחיקה מוגברת.

לכן, כאשר המסנן מתמלא במים, חשוב לזכור לרוקן.

*כאשר ברור שיש חדירה של מים לכלי (מהמפלט יוצאים רסיסי מים), יש צורך להשתמש במפריד מים נקודתי בתוספת מנקז מים אוטומטי או להתקין מייבש מרכזי.

ווסת ומד לחץ: בדרך כלל מתוכננים הכלים ליעילות מרבית בלחץ של BAR 6.3 (PSI 90) בכניסה

לכלי. לחץ נמוך יותר, מוריד בהרבה את כוח הכלי. לחץ גבוה יותר, אמנם מעלה את כוח הכלי אך מגדיל בהרבה את בלאי הכלי.

כדי להתגבר על מפל לחץ האוויר יש לכוון את מד הלחץ PSI 90 תוך כדי הפעלת הכלי.

משמנת: יוצרת ערפל שמן עדין, אחיד וקבוע בזרם האוויר.

יש לכוון טפטוף של 3 עד 5 טיפות ומעלה בדקה. (זכור: רצוי שהצינור מהמשמנת לכלי לא יעלה על 7.5 מטר). בדוק אם אכן מגיע שימון ע"י הנחת דף נייר לבן כנגד האוויר הנפלט וודא שנוצר כתם שמן עם הפעלת הכלי. (לודא שהמשמנת מתרוקנת כתוצאה מהשימוש ולמלאה שוב).

שמן וסיכה: לשמן המיוחד לכלים פנאומטיים תכונות מיוחדות שאין לשמן רגיל.

שמני פז" - פזלוס 23 או "סונול" - הליאר 17 (מס.צה"ל 7027) מתאימים למטרה זו.

שמן למנוע רכב אינו מתאים לכלי אוויר ויגרום לתקלות.

מפתחות אוויר

- מנגנון הפטישים זקוק לבדיקה וסיכה מחודשת כל 3 חודשים.
- אין להשתמש במכשיר לברגים גדולים יותר מהמיועד עבורו. יש לנהוג לפי הכלל אם אין תוצאות (פתיחת בורג) תוך 5 שניות יש להשתמש במפתח גדול יותר.
- אין להשתמש בבוקסה מפתח גביע שהכניסה שלה שחוקה. (יגרם נזק לסדן הכלי)

פטיש אוויר

- וודא שהאבטחה או הקפיץ אכן מתאימים בדיוק לפטיש ולאזמל.
- יש להפעיל את הפטיש אך ורק בשעת עבודה כשיש עליו איזמל מול התנגדות.

מחגר אוויר

הרציט תפקידו להניע את הבורג או האום במקומות צרים ללא הידוק סופי.

משחזת אוויר.

- לפני חיבור הדיסק למשחזת וודא שהדיסק תקין והוא בגודל, צורה, איכות וחוזק המתאימים למהירות המשחזת
- וודא שהדיסק מחובר למשחזת בצורה תקינה.
- לאחר חיבור הדיסק וודא שהמגן מורכב כהלכה.
- מהירות המשחזת צריכה להבדק לעיתים קרובות בעזרת כלים מתאימים וטכנאים מוסמכים בכדי לוודא שהמהירות נכונה ומתאימה לאבן ההשחזה.
- בעת הרכבת דיסק חדש הפעל את המשחזת ומיד הפסק כדי לוודא שהדיסק לא מתפרק בהפעלה (השתמש בדיסק השחזה מאיכות גבוהה בלבד).

חובה להשתמש במשקפי מגן אוזניות מגן וכפפות ולהקפיד על הוראות בטיחות היצרן.



מפתח פרפר 3/8 מיני

POWER-DYNE	
AIW3BM	מק"ט
NM 108	מומנט
0.5 ק"ג	משקל
650 ₪	מחיר



מפתח פרפר 3/8

POWER-DYNE	
AIW3B	מק"ט
NM 103	מומנט
0.8 ק"ג	משקל
350 ₪	מחיר



מפתח תעשייתי 3/8

TOKU מיוצר ביפן	
MI1311B	מק"ט
NM 108	מומנט
1.3 ק"ג	משקל בק"ג
1,180 ₪	מחיר



מפתח 3/8

POWER-DYNE	
AIW380SP	מק"ט
NM 103	מומנט
1.1 ק"ג	משקל
385 ₪	מחיר



מפתח 3/8 חומרים מרוכבים

POWER-DYNE	
TPT248D	מק"ט
NM 611	מומנט
1.3 ק"ג	משקל
1,260 ₪	מחיר

* המחיר אינו כולל מע"מ * ט.ל.ח.

81	בלנסר	5-10
82-83	מערכות שירות	11
84	מכונת קשירת סרט, שדכן פחים	12
85	מערגלות	13
86	כלים הידראולים לעבודה מתחת למים	14-16
87	כלי עבודה מבריליום NON SPARKING	17
88	ניפלים	18-19
89	פוטר	20-21
90	אקדחי אויר, צינורות ספירלים	22-28
91-93	אביזרים	29
94-104	פצירות מתק"ש, מופים על ציר, מוצרי ליטוש	30-33
105	טבלה להמרת נתונים	34-35

מפתחות ברגים הקשה, בלנסר, מתקן עזר להחלפת צמיג בשטח מכפילי כוח	36-40
מפתחות הידראולי	41
מפתחות נטענים למומנט מדויק רצ"טים, כלים למקומות קשיי גישה	42-43
מפתחות הידרופניאומטים למומנט מדויק כלים טכנולוגים למומנט מדויק	44
ידיות מומנט טורק מברגות	45
מכשיר בדיקת מומנט	46-49
מקדחות	50-51
משחזות עיפרון ופצירות	52-54
משחזות ציר	55
משחזות R-LOK ואביזרים	56-57
משחזות דיסק זזית	58
משחזות אופן ומשחזות ציר זזית ארוכה מברזות	59
מלטשות פולישרים	60-61
מלטשות שטחים ואביזרי ליטוש	62
מלטשות סרט מלטשת פני שטח הברשה ואביזרי ליטוש	63
מלטשות סרט מלטשת פני שטח הברשה ואביזרי ליטוש	64-65
מלטשות סרט מלטשת פני שטח הברשה ואביזרי ליטוש	66-73
מלטשות סרט מלטשת פני שטח הברשה ואביזרי ליטוש	74
מלטשות סרט מלטשת פני שטח הברשה ואביזרי ליטוש	75
מלטשות סרט מלטשת פני שטח הברשה ואביזרי ליטוש	76
מלטשות סרט מלטשת פני שטח הברשה ואביזרי ליטוש	77
מלטשות סרט מלטשת פני שטח הברשה ואביזרי ליטוש	78
מלטשות סרט מלטשת פני שטח הברשה ואביזרי ליטוש	79
מלטשות סרט מלטשת פני שטח הברשה ואביזרי ליטוש	80



מפתח 3/4 זעיר

SUNTECH	
SM454134P	מק"ט
NM 1756	מומנט
1.8 ק"ג	משקל
1,450 ₪	מחיר



מפתח 3/4 מיני

POWER-DYNE	
YB423	מק"ט
NM 1350	מומנט
2.7 ק"ג	משקל
1,650 ₪	מחיר



מפתח 1/2 מיני תעשייתי

POWER-DYNE	
TPT243D	מק"ט
NM 610	מומנט
1.1 ק"ג	משקל
1,260 ₪	מחיר



מפתח 1/2 מיני

POWER-DYNE	
DR146	מק"ט
NM 670	מומנט
1.3 ק"ג	משקל
700 ₪	מחיר



מפתח 3/4 תעשייתי

POWER-DYNE	
KP1023	מק"ט
NM 1100	מומנט
4.3 ק"ג	משקל
1,850 ₪	מחיר



מפתח 3/4 DIY

POWER-DYNE	
AT261	מק"ט
NM 678	מומנט
4.4 ק"ג	משקל
1,150 ₪	מחיר



מפתח 1/2 סטנדרט

POWER-DYNE	
NAIW12F	מק"ט
NM 550	מומנט
2.6 ק"ג	משקל
650 ₪	מחיר



מפתח 1/2 + בוקסות

POWER-DYNE	
AT231	מק"ט
NM 578	מומנט
2.6 ק"ג	משקל
480 ₪	מחיר



מפתח 3/4 עוצמתי חומרים מרוכבים

POWER-DYNE	
TPT2627	מק"ט
NM 2800	מומנט פריצה
3.5 ק"ג	משקל
3,460 ₪	מחיר

*חזק במיוחד



מפתח 3/4 חומרים מרוכבים

POWER-DYNE	
EP3135MG	מק"ט
NM 1950	מומנט
3.1 ק"ג	משקל
2,980 ₪	מחיר

*חזק במיוחד



מפתח 1/2 חומרים מרוכבים

POWER-DYNE	
TPT305F	מק"ט
NM 1357	מומנט
1.9 ק"ג	משקל
1,080 ₪	מחיר

*חזק במיוחד



מפתח 1/2 תעשייתי

TOKU ביוצר	
MI17HE	מק"ט
NM 650	מומנט
2.5 ק"ג	משקל
910 ₪	מחיר

*מכשיר שקט



מפתח 1" תעשייתי ארוך קל

POWER-DYNE	
מק"ט	KI1838A6
מומנט	NM 2713
משקל	7.9 ק"ג
מחיר	4,090 ₪

* אפשרות לציר קצר



מפתח 1" ארוך

POWER-DYNE	
מק"ט	AT2856
מומנט	NM 2600
משקל	11.5 ק"ג
מחיר	1,600 ₪



מפתח 1" תעשייתי ארוך

• מיוצר ביפן TOKU	
מק"ט	MI42GL
מומנט	NM 2800
משקל	10.6 ק"ג
מחיר	6,250 ₪

* אפשרות לציר קצר

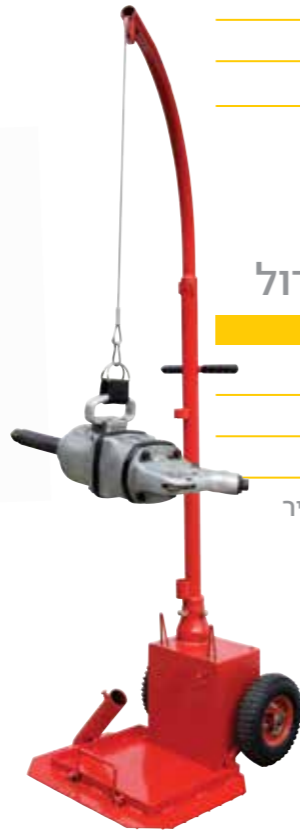

מאזן משקל לפטיש גדול

SUNTECH	
מק"ט	SM-1522
למשקל	9-22 ק"ג
מחיר	5,600 ₪

* לעבודה נוחה בלי מאמץ עם מכשיר כבד, משקל 0 בכל גובה.



מפתח 1" מיני

DR	
מק"ט	DR307
מומנט	NM 2227
משקל בק"ג	3.15 ק"ג
מחיר	4,000 ₪



מפתח 1" תעשייתי

• מיוצר ביפן TOKU	
מק"ט	MI3800P
מומנט	NM 2100
משקל	9.3 ק"ג
מחיר	5,775 ₪

* לעבודה מאומצת



מפתח 1" אקדח

POWER-DYNE	
מק"ט	AT285P
מומנט	NM 2400
משקל	10.1 ק"ג
מחיר	1,600 ₪



מפתח 1" קל

DR	
מק"ט	DR504P
מומנט	NM 3240
משקל	5.7 ק"ג
מחיר	4,080 ₪



מפתח קצר 1" תעשייתי

ATLAS-COPCO	
מק"ט	LMS68GIR25
מומנט	NM 4450
משקל	9.6 ק"ג

* המחירים אינם כוללים מע"מ ** ט.ל.ח.



מפתח 1" מיני

POWER-DYNE	
מק"ט	IW8333S
מומנט	NM 2034
משקל	4.6 ק"ג
מחיר	3,750 ₪

אפשרות לציר ארוך (במשקל 5.4 ק"ג)

מפתח קצר 1" תעשייתי

שבדיה ATLAS-COPCO	
מק"ט	LMS68HR25
מומנט	NM 4450
משקל	9.8 ק"ג

* המחירים אינם כוללים מע"מ ** ט.ל.ח.





תוצרת ארה"ב - רמת דיוק ±5%

מק"ט	למומנט NM	משקל	הינע	סל"ד
TTP-0.25	115-339	3.2 ק"ג	"3/4	65
TTP-0.5	237-678	3.2 ק"ג	"3/4	24
TTP-1	271-1695	3.9 ק"ג	"3/4	6.5
TTP-2	706-2969	6.5 ק"ג	"1	5.5
TTP-3	1161-4312	7 ק"ג	"1	5
TTP-5	1627-7050	9.1 ק"ג	"1-1/2	2.5
TTP-8	2407-10894	12 ק"ג	"1-1/2	1.5



מכפיל כח ידני - רמת דיוק ±6%

מק"ט	הינע הכניסה	הינע היציאה	יחס	למומנט NM	משקל	מחיר
MT2000	"3/4	"1	1:3	1000-3000	6.5 ק"ג	2,310 ₪
MT24000	"1/2	"1-1/2	1:10	400-4000	13 ק"ג	4,000 ₪
MT26000NS	"1/2	"1-1/2	1:30	200-6000	23 ק"ג	9,700 ₪
MT210000NS	"3/4	"1-1/2	1:30	333-10000	30 ק"ג	10,900 ₪



מפתח 1-1/2" תעשייתי

POWER-DYNE	
מק"ט	CT3000
מומנט	NM 4020
משקל	16.5 ק"ג
מחיר	7500 ₪



מפתח 1-1/2"

POWER-DYNE	
מק"ט	FORE
מומנט	NM 5200
משקל	16.5 ק"ג
מחיר	5880 ₪



מפתח 1-1/2" תעשייתי

איטליה AIR-TEC	
מק"ט	AT10
מומנט	NM 5933
משקל	14.5 ק"ג
מחיר	19,015 ₪



מפתח 1-1/2" תעשייתי

מיוצר ביפן טוקא	
מק"ט	MI5500
מומנט	NM 5600
משקל	18.1 ק"ג
מחיר	10,800 ₪



מכשיר עזר להחלפת צמיג בשטח

SUNTECH	
מק"ט	SM4040
משקל	4.6 ק"ג
מחיר	3,500 ₪



מפתח 1-1/2"

שבדיה ATLAS COPCO	
מק"ט	LMS88GIR38
מומנט	NM 10,000
משקל	15 ק"ג
מחיר	לקבלת מחיר, נא צור קשר





כלים נטענים למומנט מדוייק תוצרת ארה"ב
 חברת TORQ FUSION
 עם אחוז דיוק גבוה של 5%
 יתרון בסוללה: סטנדרטית של חברת "מקיטה"
 יתרון: ניתן לכוון גם את זווית הסגירה
 מסך תצוגה דיגיטלי למומנט



תוצרת ארה"ב

משקל	למומנט NM	הינע (מרובע)	מהירות מירבית	המשקל כולל סוללה זרוע תמיכה
1.5 ק"ג	228-1674	"3/4	46.6 סל"ד	5.8 ק"ג
1.84 ק"ג	605-4203	"1	12.2 סל"ד	6.2 ק"ג
3.86 ק"ג	1193-8311	"1-1/2	8.6 סל"ד	6.2 ק"ג
8.71 ק"ג	1609-11439	"1-1/2	5.4 סל"ד	7.2 ק"ג
9.1 ק"ג	2142-14835	"1-1/2	2.4 סל"ד	9.4 ק"ג

תוצרת ארה"ב - רמת דיוק ±3%

מפתח הידראולי לבוקסות

משקל	למומנט NM	הינע (מרובע)	מק"ט
1.5 ק"ג	228-1674	"3/4	TTX-1
1.84 ק"ג	605-4203	"1	TTX-3
3.86 ק"ג	1193-8311	"1-1/2	TTX-5
8.71 ק"ג	1609-11439	"1-1/2	TTX-7
9.1 ק"ג	2142-14835	"1-1/2	TTX-11
11.34 ק"ג	3682-25918	"2-1/2	TTX-21
29.35 ק"ג	6031-40200	"2-1/2	TTX-30



מפתח הידראולי רינג (חלול)

משקל	למומנט NM	גודל משושה מ"מ	מק"ט
0.93 ק"ג	329-2287	19-75	TTL-2
1.93 ק"ג	786-5227	37-89	TTL-4
3.24 ק"ג	1548-11049	51-98	TTL-8
5.13 ק"ג	2725-18165	70-117	TTL-14
6.74 ק"ג	3628-24192	70-152	TTL-18
10.8 ק"ג	6207-42006	79-194	TTL-30



משאבה

משקל	יכולת עבודה במקביל	לחץ מקסימאלי	מק"ט
12 ק"ג	1 מפתח	700 BAR	DYNAMIC
26 ק"ג	4 מפתחות	700 BAR	HYFLOW





רצ'ט 3/8

POWER-DYNE	
AT380CP	מק"ט
NM 70	מומנט
1.1 ק"ג	משקל
360 ₪	מחיר



רצ'ט 1/2

POWER-DYNE	
AT120HD	מק"ט
NM 70	מומנט
1.1 ק"ג	משקל
360 ₪	מחיר



רצ'ט בייבי 1/4

POWER-DYNE	
EP-11412	מק"ט
NM 34	מומנט
0.4 ק"ג	משקל
12 ס"מ	אורך כללי
430 ₪	מחיר



רצ'ט בייבי 3/8

POWER-DYNE	
EP-13812	מק"ט
NM 34	מומנט
0.4 ק"ג	משקל
12 ס"מ	אורך כללי
430 ₪	מחיר



רצ'ט 1/2 תעשייתי

TOKU מיוצר ביפן	
MR-2410B	מק"ט
NM 70	מומנט
1.1 ק"ג	משקל
620 ₪	מחיר



רצ'ט 1/2 הליין השקט

SUNTECH	
SM-34-3023	מק"ט
NM 70	מומנט
1.2 ק"ג	משקל
DBA 79	עוצמת רעש
743 ₪	מחיר

עם ווסת מהירות מובנה



רצ'ט מיני 1/4

POWER-DYNE	
AT140	מק"ט
NM 41	מומנט
0.5 ק"ג	משקל
320 ₪	מחיר



רצ'ט מיני 3/8

POWER-DYNE	
AT380M	מק"ט
NM 41	מומנט
0.5 ק"ג	משקל
320 ₪	מחיר



רצ'ט 1/2 עוצמתי במיוחד

POWER-DYNE	
KI-2426	מק"ט
NM 136	מומנט
1.48 ק"ג	משקל
600 סל"ד	מהירות
1130 ₪	מחיר



רצ'ט 1/2 עוצמתי

POWER-DYNE	
AT120SD	מק"ט
NM 100	מומנט
1.2 ק"ג	משקל
520 ₪	מחיר



רצ'ט 1/4 "הליין השקט" תעשייתי

SUNTECH	
SM32-3024	מק"ט
NM 41	מומנט
0.5 ק"ג	משקל
DBA 79	עוצמת רעש עם ווסת מהירות מובנה
600 ₪	מחיר



רצ'ט 3/8 "הליין השקט" תעשייתי

SUNTECH	
SM33-3024	מק"ט
NM 41	מומנט
0.5 ק"ג	משקל
DBA 79	עוצמת רעש עם ווסת מהירות מובנה
600 ₪	מחיר

מפתח הידרו פנאומטי



מפתחות הידרו-פניאומטים OIL-PULSE למומנט מדוייק של חברת URYS יפן

מומנט	משקל	הינע	מק"ט
5.5-12	0.7 ק"ג	3/8"	UL30
5.5-12	0.7 ק"ג	ביט 1/4"	UL30D
11-22	0.7 ק"ג	3/8"	UL40
9-20	0.7 ק"ג	ביט 1/4"	UL40D
20-35	0.77 ק"ג	3/8"	UL50
16-28	0.77 ק"ג	ביט 1/4"	UL50D
30-50	0.82 ק"ג	3/8"	UL60
20-35	0.82 ק"ג	3/8"	UL60D
36-65	0.95 ק"ג	3/8"	UL70
40-70	1.15 ק"ג	3/8"	UL80
55-100	1.3 ק"ג	1/2"	UL90
72-130	1.66 ק"ג	1/2"	UL100
90-160	2.3 ק"ג	1/2"	UL130
135-230	3 ק"ג	3/4"	UL150
250-350	4.7 ק"ג	3/4"	ALPHA180
340-650	11 ק"ג	1"	UXR2400S
425-850	13.3 ק"ג	1"	UXR3000S



מפתח ברגים 1/2" למקומות קשיי גישה



אביזר, מעביר תנועה (בשרשרת פנימית), במקומות קשיי גישה.

יפן NILE	
מק"ט	YL2
משקל	1.3 ק"ג
גובה הזווית	35 מ"מ
מחיר	916 ₪

אופן העבודה: מרכיבים פטיש (מפתח) אויר 1/2" בצד אחד, ובצד האחר מרכיבים את הבוקסה.



מפתחות הידרו-פניאומטים עם מערכת SHUT-OFF עצירה מוחלטת בסיום הידוק הבורג

מומנט	משקל	הינע	מק"ט
2.5-5.5	0.88 ק"ג	ביט 1/4"	UAT30D
4.5-8	0.92 ק"ג	3/8"	UAT40
4.5-5	0.92 ק"ג	ביט 1/4"	UAT40D
7-15.5	0.92 ק"ג	3/8"	UAT50
7-15.5	0.92 ק"ג	ביט 1/4"	UAT50D
15-32	0.92 ק"ג	3/8"	UAT60
15-32	0.92 ק"ג	ביט 1/4"	UAT60D
30-55	1.05 ק"ג	3/8"	UAT70
45-63	1.25 ק"ג	3/8"	UAT80
50-85	1.45 ק"ג	1/2"	UAT90
70-130	1.7 ק"ג	1/2"	UAT100
110-150	2.3 ק"ג	1/2"	UAT130
140-210	2.9 ק"ג	3/4"	UAT150
160-250	3.7 ק"ג	3/4"	UAT180
200-400	5.8 ק"ג	3/4"	UAT200
360-650	12 ק"ג	1"	UXRT2400S
450-850	14 ק"ג	1"	UXRT3000S



מפתח הקשה בזווית - הנעה ישירה

SUNTECH	
מק"ט	SM-43-4010
מומנט	NM 325
משקל	1.1 ק"ג
גובה הזווית	88 מ"מ
מחיר	1,084 ₪



מפתח הקשה בזווית

POWER DYNE	
מק"ט	RW0413CI
מומנט	NM 271
משקל	1.8 ק"ג
גובה הזווית	67 מ"מ
מחיר	1,500 ₪

רצ"ט 1/2 ארוך במיוחד

DR	
מק"ט	AT120SDL
מומנט	NM 95
משקל	1.6 ק"ג
אורך כללי	390 מ"מ
מחיר	1,130 ₪

* לבחירה דגם ישר או אקדח.

* המחירים אינם כוללים מע"מ ** ט.ל.ח.

* המחירים אינם כוללים מע"מ ** ט.ל.ח. 16



מפתח 1/2 הקשה
גדול SHUT-OFF

DUROFIX	
מק"ט	RI2036A3
משקל	3.2 ק"ג
מומנט	מומנט פתיחה עד 1650 NM מומנט סגירה עד 700 NM
מהירות	מומנט סגירה עם מערכת NM 60-600 SHUT-OFF
בערכה	0-2200 סל"ד
תאור	מכשיר + מטען + 2 סוללות 18V 4AMP ממשק לאייד, לאישור הידוק הבורג עם צג דיגיטלי
מחיר	2980 ₪



מפתח הידרו-נטען (OIL PULSE) 3/8
למומנט מדויק SHUT-OFF עם
BLUE-TOOTH

DUROFIX	
מק"ט	RZ4012-60
משקל	2.25 ק"ג
מומנט	NM 20-60
מהירות	0-6000 סל"ד
תאור	ממשק לאייד, לאישור הידוק הבורג תצוגת אור מובנה במכשיר לאישור הידוק הבורג שקט מאוד
בערכה	מכשיר + מטען + 2 סוללות 40V 4AMP
מחיר	10,930 ₪



מברג אקדח
למומנט מדויק SHUT-OFF עם
BLUE-TOOTH

DUROFIX	
מק"ט	RV2048-W6
משקל	1.75 ק"ג
מומנט	NM 1-6
מהירות	0-1000 סל"ד
תאור	ממשק לאייד, לאישור הידוק הבורג תצוגת אור מובנה במכשיר לאישור הידוק הבורג שקט מאוד
בערכה	קיימים דגמים נוספים NM 0.5-12 מומנט *
מחיר	מכשיר + מטען + 2 סוללות 20V 4AMP 3360 ₪



מפתח זזית 3/8 למומנט מדויק
SHUT-OFF עם BLUE-TOOTH

DUROFIX	
מק"ט	RV2049-W30
משקל	2.1 ק"ג
מומנט	NM 12-30
מהירות	0-450 סל"ד
תאור	ממשק לאייד, לאישור הידוק הבורג תצוגת אור מובנה במכשיר לאישור הידוק הבורג שקט מאוד
בערכה	קיימים דגמים נוספים ל NM 90 מומנט *
מחיר	מכשיר + מטען + 2 סוללות 20V 4AMP 4830 ₪



מברגה נטענת שקטה
למומנט מדויק SHUT-OFF

KILEWS	
מק"ט	SKC-PTA-BS30
משקל	0.84 ק"ג
מומנט	NM 0.8-3
מהירות	850 או 1200 סל"ד
סוללה	10.8V
תאור	תצוגת אור וצפצוף מובנה במכשיר לאישור הידוק הבורג שקט מאוד
בערכה	קיימים דגמים נוספים NM 0.3-4.5 מומנט *
מחיר	מכשיר + מטען + 2 סוללות 5980 ₪



מפתח 1/2 הקשה
קטן SHUT-OFF

DUROFIX	
מק"ט	RI20174
משקל	1.8 ק"ג
מומנט	מומנט פתיחה עד 800 NM מומנט סגירה עד 500 NM
מהירות	כיוון מומנט סגירה, במערכת NM 30-300 SHUT-OFF
תאור	0-2200 סל"ד עם צג דיגיטלי
בערכה	ממשק לאייד, לאישור הידוק הבורג מכשיר + מטען + 2 סוללות 18V 4AMP
מחיר	2260 ₪



ידית מומנט סט מושלם ראשים מתחלפים

MATATAKITOYO	
ATP210N8H	מק"ט
NM 40-210	מומנט
תאור: כולל מפתח שן (פין קרסי, HOOK) במידה: OZ16, OZ25, OZ32, TG75, TG100, TG150, MLC12	
כולל ראש רצ"ט לבוקסות 3/8"	
כניסה 14x18 סטנדרטית	
1540 ₪	מחיר



ידית מומנט סט ראשים מתחלפים

MATATAKITOYO	
ATP110N12	מק"ט
NM 20-110	מומנט
תאור: כולל מפתחות פתוחים במידה: 19, 18, 17, 16, 15, 14, 13, 12, 11, 10	
כולל ראש רצ"ט לבוקסות 3/8"	
כניסה 9x12 סטנדרטית	
860 ₪	מחיר



ידית מומנט סט ראשים מתחלפים

MATATAKITOYO	
ATP210N11	מק"ט
NM 40-210	מומנט
תאור: כולל מפתחות פתוחים במידה: 30, 27, 24, 22, 19, 17, 15, 14, 13	
כולל ראש רצ"ט לבוקסות 1/2"	
כניסה 14x18 סטנדרטית	
914 ₪	מחיר

מברג מומנט לביט 1/4

מחיר	משקל	תאור	מק"ט
340 ₪	0.12 ק"ג	מומנט 0.4-2 NM	MDT6-1402NS
450 ₪	0.12 ק"ג	מומנט 1-5 NM	MDT6-1405NS
480 ₪	0.3 ק"ג	מומנט 2-10 NM	MDT6-1410NS



ידית מומנט - מפתח צנורות

MATATAKITOYO	
PIT500N	מק"ט
NM 100-500	מומנט
רמת דיוק ± 4%	
4.3 ק"ג	משקל
1390 ₪	מחיר



ידית מומנט - מפתח טורקמטר MATATAKITOYO רמת דיוק ± 4%

מחיר	סקאלה כל	אורך כללי מ"מ	משקל	תחום מומנט NM	הינע-מידה	מק"ט
295 ₪	Nm 0.2	300	0.74 ק"ג	6-30	"3/8	NTP-30N
306 ₪	Nm 0.5	385	0.96 ק"ג	20-110	"3/8	NTP-110N
360 ₪	Nm 1	535	1.7 ק"ג	40-210	"1/2	NTP-210N
477 ₪	Nm 2.5	645	2.54 ק"ג	70-350	"1/2	NTP-350N
810 ₪	Nm 2.5	865	3.66 ק"ג	100-500	"3/4	NTP-500N
2160 ₪	Nm 2.5	1092	5.94 ק"ג	140-700	"3/4	NTP-700N
2416 ₪	Nm 7	1230	6.46 ק"ג	140-980	"3/4	NTP-980N
4133 ₪	Nm 10	1700	11.58 ק"ג	300-1500	"1	NTP-1500N
5683 ₪	Nm 10	2176	14 ק"ג	400-2000	"1	NTP-2000N
6206 ₪	Nm 10	2780	23.02 ק"ג	600-3000	"1-1/2	PR-3000N

ידית מומנט דיגיטאלית - מפתח טורקמטר דיגיטאלי

* רמת דיוק ± 1%
* עם זכרון פנימי ל 10 פעולות אחרונות
* אפשרות הזנת נתונים למחשב בעזרת כבל RS232



מחיר	אורך כללי מ"מ	משקל	תחום מומנט NM	הינע-מידה	מק"ט
960 ₪	360	0.75 ק"ג	3-30	"1/4	MET-30N
1,140 ₪	440	0.95 ק"ג	10-100	"3/8	MET-100N
1,290 ₪	524	1.35 ק"ג	20-200	"1/2	MET-200N
1,620 ₪	640	1.90 ק"ג	35-350	"1/2	MET-350N

* מתקבל עם תעודת כיוול מהיצרן
* המחירים אינם כוללים מע"מ ** ט.ל.ח.

* מתקבל עם תעודת כיוול מהיצרן
* המחירים אינם כוללים מע"מ ** ט.ל.ח.



מברג פקקים

POWER-DYNE	
H8130	מק"ט
800 סל"ד	מהירות
MN 5-12	מומנט
1.2 ק"ג	משקל
790 ₪	מחיר

מברגה ישרה

POWER-DYNE	
LDR304A	מק"ט
1500 סל"ד	מהירות
MN 1-3.5	מומנט
0.6 ק"ג	משקל
550 ₪	מחיר



מברגה ישרה

POWER-DYNE	
R58LBN	מק"ט
750 סל"ד	מהירות
MN 1.5-13	מומנט
0.77 ק"ג	משקל
1,350 ₪	מחיר

מברגה ישרה

POWER-DYNE	
R39LBN	מק"ט
1600 סל"ד	מהירות
MN 0.5-4	מומנט
0.5 ק"ג	משקל
1,160 ₪	מחיר



מברגה עם קלאצ' לעבודה כללית

POWER-DYNE	
ASD8R	מק"ט
800 סל"ד	מהירות
MN 3.4-12	מומנט
1.4 ק"ג	משקל
600 ₪	מחיר



מברגה עם קלאצ' לעבודה כללית

POWER-DYNE	
ASD18R	מק"ט
1800 סל"ד	מהירות
MN 3.4-8	מומנט
1.3 ק"ג	משקל
500 ₪	מחיר



מברגה עם קלאצ' קלה שקטה

POWER-DYNE	
R45BPN	מק"ט
750 סל"ד	מהירות
MN 1.5-6	מומנט
0.6 ק"ג	משקל
1160 ₪	מחיר



מברגה עם קלאצ' קלה שקטה

POWER-DYNE	
R39BPN	מק"ט
1600 סל"ד	מהירות
MN 0.5-4	מומנט
0.6 ק"ג	משקל
1160 ₪	מחיר



מברגה עם קלאצ' קלה שקטה

POWER-DYNE	
R58BPN	מק"ט
750 סל"ד	מהירות
NM 1.5-13	מומנט
0.87 ק"ג	משקל
1,350 ₪	מחיר



מברגה גוף אלומיניום קלה שקטה

POWER-DYNE	
QG45BPN	מק"ט
750 סל"ד	מהירות
NM 0.5-7	מומנט
0.6 ק"ג	משקל
1,950 ₪	מחיר

מברג SHUT-OFF אקדח, רמת דיוק $\pm 3\%$
 לסגירה והידוק ברגים במומנט מדויק

מברג ישר לסגירה במומנט מדויק דגם SHUT-OFF
 הפעלה בלחיצה Push-To-Start, רמת דיוק $\pm 3\%$

מחיר	מהירות	משקל	מומנט	מק"ט
₪ 2600	1000 סל"ד	0.48 ק"ג	NM 0.05-0.2	T10PB
₪ 2600	1000 סל"ד	0.48 ק"ג	NM 0.1-0.8	T20PB
₪ 2600	1800 סל"ד	0.48 ק"ג	NM 0.3-1.7	T30PB
₪ 2600	800 סל"ד	0.48 ק"ג	NM 0.8-4	T45PB
₪ 2600	550 סל"ד	0.77 ק"ג	NM 3.0-11	T60PB
₪ 3170	300 סל"ד	0.79 ק"ג	NM 3.0-18	T65PB
₪ 3170	250 סל"ד	0.79 ק"ג	NM 5.0-28	T68PB



מברג אקדח SHUT-OFF

POWER-DYNE	
מק"ט	QF60PBP
מומנט	NM 3-11
מהירות	550 סל"ד
משקל	1.05 ק"ג
מחיר	₪ 2600



מברג אקדח SHUT-OFF

POWER-DYNE	
מק"ט	QF47PBP
מומנט	NM 1-5
מהירות	550 סל"ד
משקל	0.69 ק"ג
מחיר	₪ 2600

רובוט שולחני X4Z עם מברגה ומסדר ברגים
 ללא מגע יד אדם



מברג אקדח SHUT-OFF

POWER-DYNE	
מק"ט	QF68PBP
מומנט	NM 5-28
מהירות	250 סל"ד
משקל	1.1 ק"ג
מחיר	₪ 3170



מברג אקדח SHUT-OFF

POWER-DYNE	
מק"ט	QF65PBP
מומנט	NM 3-18
מהירות	300 סל"ד
משקל	1.1 ק"ג
מחיר	₪ 3170



מברג אימפקט הקשה

POWER-DYNE	
מק"ט	ATW3
מהירות	9000 סל"ד
בורג	5 מ"מ
מומנט	MN 120
משקל	0.88 ק"ג
מחיר	₪ 920



מברג אימפקט הקשה

SUNTECH	
מק"ט	SM487254P
מהירות	11000 סל"ד
בורג	4-6 מ"מ
מומנט	MN 102
משקל	1 ק"ג
מחיר	₪ 1120



מברג אימפקט הקשה

DR	
מק"ט	DR6TWPD
מהירות	8000 סל"ד
בורג	6-8 מ"מ
מומנט	MN 217
משקל	1.1 ק"ג
מחיר	₪ 1120



מברג אימפקט הקשה

POWER-DYNE	
מק"ט	ATW9
מהירות	9000 סל"ד
בורג	8 מ"מ
מומנט	MN 150
משקל	1.1 ק"ג
מחיר	₪ 920



מברג אימפקט הקשה

DR	
מק"ט	DRD8P
מהירות	7000 סל"ד
בורג	8-10 מ"מ
מומנט	MN 320
משקל	1.6 ק"ג
מחיר	₪ 1160



מברגה חשמלית מתח נמוך למומנט מדויק

ASA	
מק"ט	ASA6500
מומנט	NM 0.4-2
מהירות	850-550 סל"ד
משקל	0.49 ק"ג
מחיר	₪ 2950



מברגה חשמלית מתח נמוך למומנט מדויק

ASA	
מק"ט	ASA9000
מומנט	NM 2-5
מהירות	650 סל"ד
משקל	0.67 ק"ג
מחיר	₪ 3600



מברגה חשמלית מתח נמוך למומנט מדויק

ASA	
מק"ט	ASA4500
מומנט	NM 0.1-1
מהירות	700-450 סל"ד
משקל	0.38 ק"ג
מחיר	₪ 2950



מברגה חשמלית מתח נמוך למומנט מדויק

ASA	
מק"ט	ASA7500
מומנט	NM 0.7-3
מהירות	1000-500 סל"ד
משקל	0.67 ק"ג
מחיר	₪ 2950



זרוע תמיכה למברגה

מחיר 3680 ₪



מסדר ברגים

מכין את הברגים להזנה, במהירות, ללא מגע יד.

מחיר 3350 ₪

מברג זזית
רמת דיוק ± 3%



מכשיר דיגיטלי לבדיקת מומנט של מפתח ברגים

• מיוצר ביפן CEDAR

מק"ט	DI-1M-IP
מומנט	NM 0.3-500
רמת דיוק	של 0.5%
תאור	לכלים הידרו-פניאומטים (PULSE-TOOL) לכלים עם מערכת הקשה (IMPACT WRENCH)
קורא ביחידות:	Nm, kgf-cm, INCH-LBS



מכשיר דיגיטלי לבדיקת מומנט בידיות טורק מטר

MATATAKITOYO

מק"ט	ETT
מומנט	NM 2000 - 1
לידיות מומנט	
רמת דיוק	של 1%
תאור	אפשרות לחיבור מדפסת
קורא ביחידות:	FT-LB, INCH-LBS, NM, KG-M

מכשיר דיגיטלי לבדיקת מומנט במברגות

ASA



מק"ט	AP-100
מומנט	NM 0.003-30
למברגה פניאומטית וחשמלית	
רמת דיוק	של 0.5%
תאור	קורא ביחידות: Nm, kgf-cm אפשרות חיבור למחשב



SHUT-OFF מברג זזית לסגירה במומנט מדויק

מחיר	מהירות	משקל	מומנט	הינע	מק"ט
ש"ח 3170	1800 סל"ד	0.66 ק"ג	NM 0.3-1.7	ביט 1/4	T30AB
ש"ח 3170	800 סל"ד	0.66 ק"ג	NM 0.8-4	ביט 1/4	T45AB
ש"ח 3520	550 סל"ד	1.2 ק"ג	NM 3.0-11	ביט 1/4	T60AB
ש"ח 3520	300 סל"ד	1.4 ק"ג	NM 3.0-18	ביט 1/4	T65AB
ש"ח 3520	250 סל"ד	1.4 ק"ג	NM 0.5-28	ביט 1/4	T68AB
ש"ח 6150	400 סל"ד	1.4 ק"ג	NM 3-25	סדן 3/8	A7200
ש"ח 7500	300 סל"ד	2.3 ק"ג	NM 10-40	סדן 3/8	A7300
ש"ח 7740	180 סל"ד	2.4 ק"ג	NM 15-60	סדן 1/2	A7400

כלים בגישה מיוחדת



מקדחה לפוטר 3/8" (10 מ"מ)



מקדחה פוטר 3/8" - שקטה במיוחד

POWER-DYNE	
AD389	מק"ט
2500 סל"ד	מהירות
1 ק"ג	משקל
0.45 כ"ס	הספק
400 ₪	מחיר



מקדחה פוטר 3/8" - דו כיוונית

POWER-DYNE	
AT4031KL	מק"ט
1800 סל"ד	מהירות
1.1 ק"ג	משקל
0.4 כ"ס	הספק
300 ₪	מחיר



מקדחה פוטר 3/8" תעשייתית

מיוצר ביפן טוקו	
MD3310B	מק"ט
2400 סל"ד	מהירות
1 ק"ג	משקל
0.5 כ"ס	הספק
750 ₪	מחיר



מקדחה פוטר 3/8" קלה- דו כיוונית

DR	
DR5316	מק"ט
2000 סל"ד	מהירות
0.75 ק"ג	משקל
0.45 כ"ס	הספק
750 ₪	מחיר



מקדחה פוטר 3/8" מהירה קלה וחזקה

SUNTECH	
SM7032A	מק"ט
3200 סל"ד	מהירות
1 ק"ג	משקל
1 כ"ס	הספק
1,500 ₪	מחיר



מקדחה פוטר 3/8" דו כיוונית לעבודה מאומצת

POWER-DYNE	
ADP915R	מק"ט
1500 סל"ד	מהירות
1.5 ק"ג	משקל
0.9 כ"ס	הספק
1,200 ₪	מחיר

מקדחה לפוטר 1/4" (6.4 מ"מ)



מקדחה פוטר 1/4" דו כיוונית קלה במיוחד

DR	
DR5310	מק"ט
2600 סל"ד	מהירות
0.5 ק"ג	משקל
0.3 כ"ס	הספק
630 ₪	מחיר



מקדחה פוטר 1/4"

POWER-DYNE	
AD140	מק"ט
5000 סל"ד	מהירות
0.7 ק"ג	משקל
0.22 כ"ס	הספק
440 ₪	מחיר



מקדחה תעשייתית פוטר 1/4"

SUNTECH	
SM7284	מק"ט
4000 סל"ד	מהירות
0.58 ק"ג	משקל
0.3 כ"ס	הספק
1,155 ₪	מחיר



מקדחה פוטר 1/4"

SUNTECH	
SM7281	מק"ט
2800 סל"ד	מהירות
0.59 ק"ג	משקל
0.3 כ"ס	הספק
875 ₪	מחיר

חזקה במיוחד



מקדחה פוטר 1/4" תעשייתית

SUNTECH	
SM7160A	מק"ט
6000 סל"ד	מהירות
0.9 ק"ג	משקל
1 כ"ס	הספק
1,500 ₪	מחיר



מקדחה פוטר 1/4" תעופתית

NOVA ארה"ב	
306010	מק"ט
4000 סל"ד	מהירות
0.67 ק"ג	משקל
0.5 כ"ס	הספק
2250 ₪	מחיר



מקדחה בזזית ראש זעיר תעופתית עד 6.4 מ"מ

POWER-DYNE	
90ACD32R4	מק"ט
3200 סל"ד	מהירות
0.85 ק"ג	משקל
0.4 כ"ס	הספק
2,300 ₪	מחיר



מקדחה בזזית עד 10 מ"מ

POWER-DYNE	
AD380ADR	מק"ט
1700 סל"ד	מהירות
1.1 ק"ג	משקל
דו כיוונית	תאור
600 ₪	מחיר



מקדחה פוטר 1/2" דו כיוונית, קלה

DR	
DR5416	מק"ט
800 סל"ד	מהירות
0.9 ק"ג	משקל
0.5 כ"ס	הספק
980 ₪	מחיר



מקדחה פוטר 1/2" דו כיוונית

POWER-DYNE	
AT4041KL	מק"ט
700 סל"ד	מהירות
1.6 ק"ג	משקל
0.4 כ"ס	הספק
540 ₪	מחיר



מקדחה פוטר 1/2" תעשייתית דו כיוונית חזקה לעבודה מאומצת

• מיוצר ביפן TOKU	
MD3413B	מק"ט
500 סל"ד	מהירות
1.6 ק"ג	משקל
0.6 כ"ס	הספק
1,544 ₪	מחיר



מקדחה פוטר 1/2" תעשייתית דו כיוונית חזקה לעבודה מאומצת

POWER-DYNE	
ADP93R	מק"ט
370 סל"ד	מהירות
1.6 ק"ג	משקל
0.9 כ"ס	הספק
1,320 ₪	מחיר



מקדחה ישרה עד 10 מ"מ

POWER-DYNE	
AT400GHD	מק"ט
2500 סל"ד	מהירות
0.9 ק"ג	משקל
0.6 כ"ס	הספק
750 ₪	מחיר



מקדחה ישרה עד 10 מ"מ

POWER-DYNE	
GTC984	מק"ט
5000 סל"ד	מהירות
0.9 ק"ג	משקל
0.6 כ"ס	הספק
750 ₪	מחיר



מקדחה פוטר 1/2" דו כיוונית חזקה במיוחד קלה לעבודה מאומצת

DR	
DR1016	מק"ט
280 סל"ד	מהירות
1.5 ק"ג	משקל
1 כ"ס	הספק
2,213 ₪	מחיר



מקדחה פוטר 1/2" תעשייתית חזקה במיוחד קלה לעבודה מאומצת

SUNTECH	
SM7005A	מק"ט
500 סל"ד	מהירות
1.3 ק"ג	משקל
1 כ"ס	הספק
1,860 ₪	מחיר



משחזת ציר עיפרון תעשייתית

DR	
DR350B	מק"ט
0.22 ק"ג	משקל
60,000 סל"ד	מהירות
0.1 כ"ס	הספק
880 ₪	מחיר



משחזת ציר עיפרון

POWER DYNE	
AT010K	מק"ט
0.23 ק"ג	משקל
54,000 סל"ד	מהירות
מצויינת לעבודות אחזקה	תאור
400 ₪	מחיר

* עם סט אבני השחזה



משחזת ציר עיפרון "הקלה בעולם"

• מיוצר ביפן UHT	
FX3.0	מק"ט
78 גרם בלבד	משקל
55,000 סל"ד	מהירות
0.1 כ"ס	הספק
2200 ₪	מחיר



משחזת ציר עיפרון תעשייתית

POWER DYNE	
TC130	מק"ט
0.37 ק"ג	משקל
85,000 סל"ד	מהירות
0.1 כ"ס	הספק
1320 ₪	מחיר



משחזת ציר טורבינה* המהירה בעולם*

• מיוצר בקוריאה MIJIN	
TD1000	מק"ט
0.23 ק"ג	משקל
100,000 סל"ד	מהירות
0.06 כ"ס	הספק
עוצמת רעש DBA 73 שקטה	עוצמת רעש
* פליטת אויר קדמית *	תאור
2480 ₪	מחיר



משחזת ציר טורבינה, השקטה והחזקה בעולם

• מיוצר בארה"ב AIR-TURBINE	
201SV	מק"ט
0.17 ק"ג	משקל
65,000 סל"ד	מהירות
0.2 כ"ס	הספק
עוצמת רעש DBA 65 שקטה מאוד	עוצמת רעש
3960 ₪	מחיר

* המחירים אינם כוללים מע"מ ** ט.ל.ח.



משחזת זזית 45 זעירה משולבת בסט

DR	
DR2245	מק"ט
0.23 ק"ג	משקל
23,000 סל"ד	מהירות
משחזת ציר 3 מ"מ זזית 45 מעלות	תאור
משחזת זזית 45° לאבן 1" ואביזרי ליטוש	
1416 ₪	מחיר



משחזת זזית 90 זעירה משולבת בסט

DR	
DR2290	מק"ט
0.23 ק"ג	משקל
23,000 סל"ד	מהירות
משחזת ציר 3 מ"מ זזית 90°	תאור
משחזת זזית 90° לאבן 1" ואביזרי ליטוש	
1416 ₪	מחיר



פצירה פניאומטית

DR	
DRAR05A	מק"ט
0.19 ק"ג	משקל
45,000 רט"ד	מהירות
מהלך 0.5 מ"מ	תאור
1860 ₪	מחיר



פצירה פניאומטית

POWER-DYNE	
AF8TW	מק"ט
1.1 ק"ג	משקל
3,700 רט"ד	מהירות
מהלך 10 מ"מ	תאור
600 ₪	מחיר



פצירה + משור חרב מיני

POWER-DYNE	
AF5TW	מק"ט
0.38 ק"ג	משקל
3,500 רט"ד	מהירות
מהלך בוכנה 5 מ"מ	תאור
1320 ₪	מחיר



* המחירים אינם כוללים מע"מ ** ט.ל.ח.



משחזת ציר מיני "הליין השקט"

SUNTECH	
SM5120C	מק"ט
0.7 כ"ס	הספק
20,000 סל"ד	מהירות
0.8 ק"ג	משקל
850 ₪	מחיר



משחזת ציר מיני "הליין השקט"

SUNTECH	
SM5130A	מק"ט
0.4 כ"ס	הספק
30,000 סל"ד	מהירות
0.4 ק"ג	משקל
750 ₪	מחיר



משחזת ציר מיני תעשייתית

POWER-DYNE	
AT330DGF	מק"ט
0.3 כ"ס	הספק
33,000 סל"ד	מהירות
0.36 ק"ג	משקל
526 ₪	מחיר



משחזת ציר מיני

POWER-DYNE	
AT344	מק"ט
0.2 כ"ס	הספק
25,000 סל"ד	מהירות
0.35 ק"ג	משקל
160 ₪	מחיר



משחזת ציר חזקה-פליטת אויר קדמית

POWER-DYNE	
DG149F	מק"ט
0.9 כ"ס	הספק
18,000 סל"ד	מהירות
0.7 ק"ג	משקל
490 ₪	מחיר



משחזת ציר חזקה-פליטת אויר אחורית

POWER-DYNE	
DG149R	מק"ט
0.9 כ"ס	הספק
18,000 סל"ד	מהירות
0.7 ק"ג	משקל
490 ₪	מחיר



משחזת ציר

POWER-DYNE	
AT4002	מק"ט
0.6 כ"ס	הספק
22,000 סל"ד	מהירות
0.6 ק"ג	משקל
400 ₪	מחיר



משחזת ציר

POWER-DYNE	
AT7033	מק"ט
0.4 כ"ס	הספק
22,000 סל"ד	מהירות
0.6 ק"ג	משקל
160 ₪	מחיר



משחזת ציר תעשייתית-הפעלת סיבוב

מיוצר בקוריאה MIJUN-NITTO	
DG-38S	מק"ט
0.6 כ"ס	הספק
25,000 סל"ד	מהירות
0.59 ק"ג	משקל
1,067 ₪	מחיר



משחזת ציר חזקה במיוחד

SUNTECH	
SM505200	מק"ט
1 כ"ס	הספק
20,000 סל"ד	מהירות
0.8 ק"ג	משקל
880 ₪	מחיר



משחזת ציר תעשייתית

מיוצר ביפן TOKO	
MG20	מק"ט
0.6 כ"ס	הספק
22,000 סל"ד	מהירות
0.55 ק"ג	משקל
580 ₪	מחיר



משחזת ציר שקטה

SUNTECH	
SM513011B	מק"ט
0.6 כ"ס	הספק
20,000 סל"ד	מהירות
0.7 ק"ג	משקל
79db(A)	עוצמת רעש
478 ₪	מחיר

* המחירים אינם כוללים מע"מ ** ט.ל.ח.

* המחירים אינם כוללים מע"מ ** ט.ל.ח.

* בעלת ווסת מהירות מובנה



משחזת ציר ישרה איטית

POWER-DYNE	
GTC984C	מק"ט
0.6 כ"ס	הספק
5,000 סל"ד	מהירות
0.9 ק"ג	משקל
750 ₪	מחיר



משחזת ציר ישרה איטית

POWER-DYNE	
AT400GHDC	מק"ט
0.6 כ"ס	הספק
2,500 סל"ד	מהירות
0.9 ק"ג	משקל
750 ₪	מחיר



משחזת ציר ארוכה איטית תעשייתית עד 8 מ"מ

POWER-DYNE	
TPT532B	מק"ט
1 כ"ס	הספק
377 מ"מ	אורך כללי
4,000 סל"ד	מהירות
1.8 ק"ג	משקל
2,450 ₪	מחיר



משחזת ציר ישרה איטית

DR	
DR706	מק"ט
0.4 כ"ס	הספק
216 מ"מ	אורך כללי
6,300 סל"ד	מהירות
0.66 ק"ג	משקל
725 ₪	מחיר



משחזת ציר ארוכה

POWER-DYNE	
AT400E6630	מק"ט
0.6 כ"ס	הספק
305 מ"מ	אורך כללי
19,500 סל"ד	מהירות
1.2 ק"ג	משקל
750 ₪	מחיר



משחזת ציר ארוכה

POWER-DYNE	
AT7032L	מק"ט
0.3 כ"ס	הספק
278 מ"מ	אורך כללי
25,000 סל"ד	מהירות
0.65 ק"ג	משקל
450 ₪	מחיר



משחזת ציר חזקה-פליטת אור אחורית

SUNTECH	
SM5E5200	מק"ט
1 כ"ס	הספק
330 מ"מ	אורך כללי
20,000 סל"ד	מהירות
1.2 ק"ג	משקל
1,100 ₪	מחיר

משחזת ציר חזקה וארוכה במיוחד

DR	
DR802	מק"ט
1 כ"ס	הספק
650 מ"מ	אורך כללי
22,000 סל"ד	מהירות
1.7 ק"ג	משקל
2,500 ₪	מחיר



משחזת ציר תעשייתית-הפעלת סיבוב

● מיצר ביפן TOKU	
TSG3C	מק"ט
1 כ"ס	הספק
340 מ"מ	אורך כללי
12,700 סל"ד	מהירות
1.6 ק"ג	משקל
2,670 ₪	מחיר



משחזת ציר חזקה במיוחד תעשייתית

DR	
DR65NG	מק"ט
1 כ"ס	הספק
305 מ"מ	אורך כללי
16,000 סל"ד	מהירות
1.3 ק"ג	משקל
1,650 ₪	מחיר



משחזת זזית R-LOK תעשייתית

DR	
DR3222	מק"ט
22,000 סל"ד	מהירות
0.5 כ"ס	הספק
0.58 ק"ג	משקל
1,036 ₪	מחיר

* עבור R-LOK 1" ו R-LOK 1.2"



סבך

R-LOK			
קוטר	1"	2"	3"
גס	3	5	9
בינוני	3	5	9
עדין	3	5	9

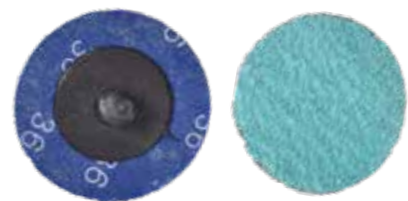

בד שמיר

R-LOK			
קוטר	1"	2"	3"
#36	2.6	2.6	6.5
#60	2.6	2.6	6.5
#80	2.6	2.6	6.5
#120	2.6	2.6	6.5



משחזת זזית R-LOK

POWER-DYNE	
LAS308	מק"ט
25,000 סל"ד	מהירות
0.3 כ"ס	הספק
0.5 ק"ג	משקל
450 ₪	מחיר

* עבור R-LOK 1" ו R-LOK 1.2"



משחזת זזית R-LOK 3" תעשייתית

DR	
DR3223	מק"ט
18,000 סל"ד	מהירות
0.7 כ"ס	הספק
0.75 ק"ג	משקל
1,293 ₪	מחיר

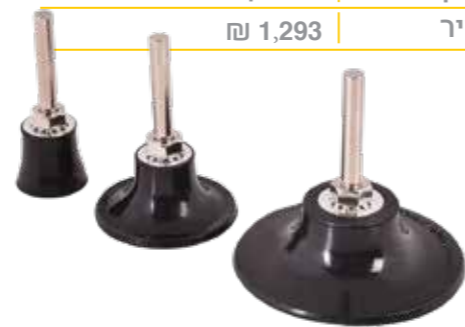

פד גומי

R-LOK ל תמיכה	
PR1	ל 1" 48 ₪
PR2	ל 2" 38 ₪
PR3	ל 3" 48 ₪

* המחירים אינם כוללים מע"מ ** ט.ל.ח.



משחזת ציר זזית ללא גיר

POWER-DYNE	
LAD-308	מק"ט
25,000 סל"ד	מהירות
0.4 כ"ס	הספק
0.6 ק"ג	משקל
440 ₪	מחיר



משחזת ציר זזית 115° (45°) שקטה

SUNTECH	
SM55-5227	מק"ט
20,000 סל"ד	מהירות
0.3 כ"ס	הספק
0.5 ק"ג	משקל
DBA 77	עוצמת רעש
720 ₪	מחיר

* עם ווסת מהירות מובנה



משחזת ציר זזית ללא גיר תעשייתית "הליין השקט"

SUNTECH	
SM5225B	מק"ט
25,000 סל"ד	מהירות
0.4 כ"ס	הספק
0.5 ק"ג	משקל
DBA 75	עוצמת רעש
850 ₪	מחיר



משחזת ציר זזית

POWER-DYNE	
AT7034	מק"ט
20,000 סל"ד	מהירות
0.3 כ"ס	הספק
0.5 ק"ג	משקל
300 ₪	מחיר



משחזת ציר זזית שקטה

SUNTECH	
SM52-5227	מק"ט
20,000 סל"ד	מהירות
0.3 כ"ס	הספק
0.5 ק"ג	משקל
DBA 77	עוצמת רעש
648 ₪	מחיר

* עם ווסת מהירות מובנה



משחזת ציר זזית תעשייתית חזקה במיוחד

SUNTECH	
SM52-5201	מק"ט
12,000 סל"ד	מהירות
1 כ"ס	הספק
1.2 ק"ג	משקל
212 מ"מ	אורך כללי
1,100 ₪	מחיר

* המחירים אינם כוללים מע"מ ** ט.ל.ח.

משחזת דיסק זזית 7"

משחזת דיסק זזית 4", 4.5", 5"



משחזת דיסק זזית 7" תעשייתית

● מיוצר ביפן TOKU	
מק"ט	TAG700QJL
הספק	1.3 כ"ס
מהירות	8,400 סל"ד
משקל	3.1 ק"ג
מחיר	2955 ₪

* הפעלת לחצן



משחזת דיסק זזית 7"

POWER-DYNE	
מק"ט	UAG70TW
הספק	1.1 כ"ס
מהירות	7,500 סל"ד
משקל	3.2 ק"ג
מחיר	2160 ₪

* הפעלת לחצן



משחזת דיסק 5"

POWER-DYNE	
מק"ט	AT185
הספק	0.8 כ"ס
מהירות	11,000 סל"ד
משקל	1.8 ק"ג
מחיר	600 ₪

עם בורג M14 כמו בחשמלי



משחזת דיסק 4" מיני

DR	
מק"ט	DR2501
הספק	0.6 כ"ס
מהירות	13,000 סל"ד
משקל	0.95 ק"ג
מחיר	880 ₪

הפעלת סיבוב



משחזת טורבינה דיסק זזית 7"

● שבדיה ATLAS COPCO	
מק"ט	GTG25F08518
הספק	3.4 כ"ס
מהירות	8,500 סל"ד
משקל	2.2 ק"ג



משחזת דיסק זזית 7" הפעלה בסיבוב תעשייתית

● מיוצר ביפן TOKU	
מק"ט	TAG700
הספק	1.3 כ"ס
מהירות	7,500 סל"ד
משקל	3.1 ק"ג
מחיר	2955 ₪



משחזת דיסק זזית 5"

GISON	
מק"ט	GP971L
הספק	0.9 כ"ס
מהירות	11,000 סל"ד
משקל	1.5 ק"ג
מחיר	2020 ₪

עם בורג M14 כמו בחשמלי



משחזת דיסק זזית 5"

GISON	
מק"ט	GP971
הספק	0.9 כ"ס
מהירות	11,000 סל"ד
משקל	1.3 ק"ג
מחיר	2020 ₪

עם בורג M14 כמו בחשמלי הפעלת סיבוב



משחזת דיסק זזית 9" תעשייתית לעבודה מאומצת

● URYU	
מק"ט	UAG90SBL59
הספק	2.6 כ"ס
מהירות	5,900 סל"ד
משקל	3.3



משחזת דיסק זזית 9" תעשייתית

● מיוצר ביפן TOKU	
מק"ט	TAG900QJL
הספק	1.3 כ"ס
מהירות	6,500 סל"ד
משקל	3.4 ק"ג
מחיר	4650 ₪



משחזת דיסק 4.5"

SUN-TECH	
מק"ט	SM5C3271
הספק	1 כ"ס
מהירות	12,000 סל"ד
משקל	1.7 ק"ג
מחיר	1980 ₪

למקומות קשיי גישה, גובה ראש 78 מ"מ.



משחזת דיסק זזית 5" תעשייתית

● מיוצר ביפן TOKU	
מק"ט	TAG50MR
הספק	0.9 כ"ס
מהירות	10,300 סל"ד
משקל	1.4 ק"ג
מחיר	2200 ₪

הפעלת סיבוב

* המחירים אינם כוללים מע"מ ** ט.ל.ח.

* המחירים אינם כוללים מע"מ ** ט.ל.ח.



מברזה אוטומטית

• מיוצר ביפן URYU

UT6004	מק"ט
למברז עם קנה 1-13 מ"מ	
400 סל"ד	מהירות
1.8 ק"ג	משקל
5,105 ₪	מחיר

* מערכת היפוך כיוון אוטומטית



מברזה

POWER-DYNE

OP601BK	מק"ט
למברז עם קנה 3-10 מ"מ	
2,500 סל"ד	מהירות
1.2	משקל בק"ג
1,650 ₪	מחיר



משחזת אופן לאבן 6"

POWER-DYNE

SG306B	מק"ט
4.1 ק"ג	משקל
6,900 סל"ד	מהירות
הפעלת לחצן	תאור
1.4 כ"ס	הספק
5/8-11"	תברייג יציאה
2646 ₪	מחיר



משחזת אופן לאבן 5"

POWER-DYNE

SG105A	מק"ט
2.9 ק"ג	משקל
7,600 סל"ד	מהירות
הפעלת הדק סיבובי	תאור
1.3 כ"ס	הספק
1/2-12"	תברייג יציאה
2302 ₪	מחיר



מברזה ישרה אוטומטית

• מיוצר ביפן URYU

UT6004	מק"ט
למברז קנה 1-13 מ"מ	
400 סל"ד	מהירות
1.65 ק"ג	משקל
5,105 ₪	מחיר

* מערכת היפוך כיוון אוטומטית



מברזה עם קלאצ'

• מיוצר באיטליה OBER

ERGOMAS120	מק"ט
מונע שבירת מברזים	
360 סל"ד	מהירות
1.4 ק"ג	משקל
לקבלת מחיר צור קשר	מחיר



משחזת ציר זזית ארוכה תעשייתית

DR

DR380AL	מק"ט
2 ק"ג	משקל
15,000 סל"ד	מהירות
הפעלת לחצן	תאור
380 מ"מ	אורך כללי
2416 ₪	מחיר



משחזת אופן לאבן 6" תעשייתית

• מיוצר ביפן TOKU

TSG6S	מק"ט
4.2 ק"ג	משקל
6,300 סל"ד	מהירות
הפעלת הדק סיבובי	תאור
2.1 כ"ס	הספק
5/8-11"	תברייג יציאה
4986 ₪	מחיר



מברזה מדוייקת עם זרוע מערכת ראשים מתחלפים עם קלאצ' לקבלת מחיר צור קשר

* המחירים אינם כוללים מע"מ ** ט.ל.ח.

* המחירים אינם כוללים מע"מ ** ט.ל.ח. 44



מלטשת ויברטור מלבן

POWER-DYNE	
מק"ט	C3247S
מידת הפד	74X145 מ"מ
משקל	1.2 ק"ג
מהירות	8,000 רט"ד
מחיר	₪ 858



מלטשת ויברטור מלבן לפיניש

POWER-DYNE	
מק"ט	FS100APD
מידת הפד	100X110 מ"מ
משקל	0.5 ק"ג
מהירות	20,000 רט"ד
תאור	אורביטל 1.5 מ"מ
	דגם מופחת רתע
מחיר	₪ 600



מלטשת ויברטור

DYNE-BRADE USA תוצרת	
מק"ט	57909
מידות	6"
משקל	0.68 ק"ג
מהירות	20,000 רט"ד
תאור	אפשרות חיבור למים
מחיר	₪ 1084



מלטשת ויברטור מלבן

POWER-DYNE	
מק"ט	AT7018
מידת הפד	90X170 מ"מ
משקל	1.85 ק"ג
מהירות	7,000 רט"ד
מחיר	₪ 250



מלטשת ויברטור מלבן לפיניש

POWER-DYNE	
מק"ט	FS50APD
מידת הפד	75X82 מ"מ
משקל	0.5 ק"ג
מהירות	15,000 רט"ד
תאור	אורביטל 1.2 מ"מ
	דגם מופחת רתע
מחיר	₪ 600



מלטשת ויברטור מלבן

POWER-DYNE	
מק"ט	OBS813S
מידת הפד	75X100 מ"מ
משקל	0.7 ק"ג
מהירות	10,000 רט"ד
תאור	אפשרות לחיבור שואב או שאיבה עצמית
מחיר	₪ 1400

* המחירים אינם כוללים מע"מ ** ט.ל.ח.



מלטשת אורביטלית 6" איכותית

POWER DYNE	
מק"ט	AT780
משקל	0.8 ק"ג
מהירות	12,000 סל"ד
מחיר	₪ 600



מלטשת אורביטלית 6" תעופתית

מיוצר בארה"ב DYNABRADE	
מק"ט	59025
משקל	0.6 ק"ג
מהירות	12,000 סל"ד
מחיר	₪ 2,130

הכי קלה ושקטה לעבודה מאומצת



מלטשת אורביטלית 6"

POWER DYNE	
מק"ט	IADA6M
משקל	0.8 ק"ג
מהירות	12,000 סל"ד
מחיר	₪ 300



מלטשת אורביטלית 6" תעשייתית

POWER DYNE	
מק"ט	CY309
משקל	0.8 ק"ג
מהירות	12,000 סל"ד
מחיר	₪ 850

לעבודה מאומצת

מלטשת אורביטלית 3" תעופתית

מיוצר בארה"ב DYNABRADE	
מק"ט	59103
משקל	0.6 ק"ג
מהירות	12,000 סל"ד
מחיר	₪ 1,350

הכי קלה ושקטה לעבודה מאומצת אפשרות לעבודה עם שואב אבק

* המחירים אינם כוללים מע"מ ** ט.ל.ח.



מלטשת פיבר 7"

POWER-DYNE	
AT880A	מק"ט
2.3 ק"ג	משקל
4,500 סל"ד	מהירות
630 ₪	מחיר



מלטשת פיבר 4.5"

מיוצר ביפן TOKU	
MS4125B	מק"ט
עם ווסת מובנה	תאור
1 ק"ג	משקל
14,000 סל"ד	מהירות
600 ₪	מחיר



מלטשת קווית תעשייתית



POWER-DYNE	
SS11DP	מק"ט
63.5X407 מ"מ	מידת הפד
3.1 ק"ג	משקל
2,700 רט"ד	מהירות
880 ₪	מחיר



מלטשת קווית מלבן לפיניש

DR	
DR10LS	מק"ט
55X103 מ"מ	מידת הפד
0.75 ק"ג	משקל
4,000 רט"ד	מהירות
980 ₪	מחיר



מלטשת פיבר 7" תעשייתית חזקה במיוחד

POWER-DYNE	
KH6703	מק"ט
2.3 כ"ס	הספק
1.6 ק"ג	משקל
8,500 סל"ד	מהירות
2600 ₪	מחיר

ציר M14*



מלטשת פיבר 7" תעשייתית

POWER-DYNE	
AAS960R	מק"ט
חזקה עם 0.9 כ"ס	תאור
1.4 ק"ג	משקל
5,300 סל"ד	מהירות
1210 ₪	מחיר



מלטשת ויברטור אצבע



DR	
DR840	מק"ט
20X45 מ"מ	מידת הפד
0.65 ק"ג	משקל
16,000 רט"ד	מהירות
מידות הפד ניתנות לשינוי	תאור
1,586 ₪	מחיר



מלטשת ויברטור משולש

DR	
DR8132	מק"ט
2"	מידת הפד
0.8 ק"ג	משקל
9,500 רט"ד	מהירות
גישה נוחה לפינות	תאור
1,150 ₪	מחיר



פולישר תעשייתי

מיוצר בארה"ב DYNABRADE	
51449	מק"ט
1 כ"ס	הספק
2.1 ק"ג	משקל
2,800 סל"ד	מהירות
1,980 ₪	מחיר

ציר M14*



פולישר 7"

POWER-DYNE	
AT880B	מק"ט
2.3 ק"ג	משקל
2,500 סל"ד	מהירות
630 ₪	מחיר

מכשיר ליטוש שסתומי ראש מנוע

POWER-DYNE	
VL01K	מק"ט
2 ק"ג	משקל
4,300 רט"ד	מהירות
1250 ₪	מחיר

*מגיע עם 4 תושבות בגדלים שונים שלייף סופפים





מחזיק שרוולי ליטוש

100x100	מידה
₪ 240	מחיר

* מחיר שרוול 21 ש"ח



מחזיק שגם פנאומטי לליטוש פני שטח ונירוסטה

120x100	מידה
₪ 1,980	מחיר



מופ סזל/חבל להברקה ופיניש

100x100	מידה
₪ 240	מחיר



מופ בד כותנה להברקה ופיניש

100x100	מידה
₪ 240	מחיר



מופ מברשת פלדה

120x100	מידה
₪ 300	מחיר



מופ מברשת ניילון אברסיבי

110x100	מידה
₪ 300	מחיר

מכשיר שגם חשמלי 1200 WATT לליטוש פני שטח ונירוסטה

POWER-DYNE	
120x100	מידה
₪ 2,500	מחיר

* עם כיוון מהירות



מופ שגם משולב

120x100	מידה
40	גרעין
60	גרעין
80	גרעין
120	גרעין
180	גרעין
280	גרעין
500	גרעין
1,000	גרעין
₪ 85	מחיר



מופ שגם סבך

120x100	מידה
גס	גרעין
בינוני	גרעין
עדין	גרעין
₪ 85	מחיר



מופ שגם בד שמיר

120x100	מידה
40	גרעין
60	גרעין
80	גרעין
120	גרעין
₪ 85	מחיר



מופ שגם לניקוי וליטוש אגרסיבי

100x100	מידה
₪ 295	מחיר

* פולימר סבך שחור



אביזר למופ שגם 120x100

120x100	מידה
מתקן עבור מופים שגם	תאור
בד שמיר, סבך ומשולב.	
מיועד למשחתות "5" אלקטרונית	
₪ 370	מחיר



מופ שגם להברקה לַבד

100x100	מידה
₪ 225	מחיר



מלטשת סרט רוחב 20 מ"מ תעשייתית

● מיוצר ביפן NITTO	
מק"ט	B20CL
משקל	1.6 ק"ג
מהירות	18,000 סל"ד
מידת הסרט	520X20 מ"מ
מחיר	₪ 3210

לעבודה מאומצת



מלטשת סרט רוחב 20 מ"מ

POWER DYNE	
מק"ט	ABS20
משקל	1.2 ק"ג
מהירות	16,000 סל"ד
מידת הסרט	520X20 מ"מ
מחיר	₪ 820

מלטשת סרט רוחב 10 מ"מ מיני קלה במיוחד



● מיוצר ביפן NITTO	
מק"ט	BB10
משקל	0.5 ק"ג
מהירות	16,000 סל"ד
מידת הסרט	330X10 מ"מ
מחיר	₪ 2340

אחיזה ארגונומית



מלטשת סרט רוחב 10 מ"מ

POWER-DYNE	
מק"ט	ABS10
משקל	0.75 ק"ג
מהירות	16,000 סל"ד
מידת הסרט	330X10 מ"מ
מחיר	₪ 600



מלטשת סרט רוחב 20 מ"מ מיני קלה

● מיוצר ביפן NITTO	
מק"ט	BB20
משקל	0.8 ק"ג
מהירות	16,000 סל"ד
מידת הסרט	330X20 מ"מ
מחיר	₪ 2800



מלטשת סרט רוחב 20 מ"מ מיני

POWER DYNE	
מק"ט	BB20T
משקל	0.9 ק"ג
מהירות	17,000 סל"ד
מידת הסרט	330X20 מ"מ
מחיר	₪ 1250



מלטשת סרט רוחב 12.7 מ"מ ארוכה

POWER-DYNE	
מק"ט	ABS10L
משקל	1 ק"ג
מהירות	16,000 סל"ד
מידת הסרט	610X12.7 מ"מ
מחיר	₪ 825



מלטשת סרט רוחב 10 מ"מ תעשייתית

● מיוצר ביפן NITTO	
מק"ט	B10CL
משקל	0.9 ק"ג
מהירות	17,000 סל"ד
מידת הסרט	330X10 מ"מ
מחיר	₪ 3100

לעבודה מאומצת-אחיזה ארגונומית



מלטשת סרט רוחב 40 מ"מ לצינורות

DR	
מק"ט	DRY40BNG
משקל	2.25 ק"ג
מהירות	3,300 סל"ד
מידת הסרט	40X760 מ"מ
מחיר	₪ 2420



מלטשת סרט רוחב 30 מ"מ

DR	
מק"ט	DR290
משקל	2.2 ק"ג
מהירות	12,000 סל"ד
מידת הסרט	540X30 מ"מ
מחיר	₪ 1900



סרט ליטוש

3M	
גרעין	.120, .80, .60, .40
מחיר	₪ 5.9

סרט ליטוש חומר קרמי מתאים למתכות קשות ורכות משחזר ומלטש את כל סוגי המתכות



מלטשת סרט רוחב 15 מ"מ תעשייתית

מיוצר בטיואן DR	
מק"ט	DR281S
משקל	0.9 ק"ג
מהירות	16,000 סל"ד
מידת הסרט	475X15 מ"מ
מחיר	₪ 1500

לעבודה מאומצת



עפרון סימון גס

POWER-DYNE	
מק"ט	19540
מהירות	3800 רט"ד
משקל	0.19 ק"ג
מחיר	800 ₪



עפרון סימון עדין

POWER-DYNE	
מק"ט	OPS110
מהירות	13,000 רט"ד
משקל	0.24 ק"ג
מחיר	600 ₪



עפרון סימון גס

מיוצר בשבדיה ATLAS-COPCO	
מק"ט	P2505
מהירות	11,400 רט"ד
משקל	0.1 ק"ג
מחיר	2,000 ₪



עפרון סימון עדין ושקט מאוד

מיוצר בשבדיה WEN	
מק"ט	315A5
מהירות	32,400 רט"ד
משקל	0.12 ק"ג
מחיר	1,300 ₪



חותמת הטבעה על מתכת עם אפשרות לאותיות מתחלפות

מיוצר בגרמניה BORRIES

מק"ט	BM-20
משקל	0.98 ק"ג



עיפרון סימון + מפסלת + אומלון

SUNTECH	
מק"ט	SM101001K
מהירות	13,500 רט"ד
משקל	0.14 ק"ג
מחיר	2,100 ₪

* דגם חזק במיוחד מגיע קיט עם אביזרי אומלון

* המחירים אינם כוללים מע"מ ** ט.ל.ח.

מיני רוליקו ליטוש פני שטח



מיני רוליקו חשמלי

DR	
מק"ט	DRTRM60
מידת סרט	260x60
משקל	2 ק"ג
מחיר	1,530 ₪

מתאים גם לסרט סבך.



מיני רוליקו

POWER DYNE	
מק"ט	CY39360
מידת סרט	260x60
משקל	1.1 ק"ג
מחיר	1,530 ₪

מתאים גם לסרט סבך.



סרט סבך

מק"ט	26060S
מידת סרט	260x60
מחיר	28 ₪

חום גס, אדום בינוני, כחול עדין



סרט ליטוש

מק"ט	26060
מידת סרט	260x60 קרמי
מחיר	9 ₪

גרעינים שונים:

40,60,80,100,120,150,180,240,320,400



מכשיר הברשה הכנה לצבע גירוד וניקוי

POWER-DYNE	
מק"ט	ST03CC
מהירות	4,000 סל"ד
משקל	1.2 ק"ג
מחיר	2100 ₪



סרט לבד

מק"ט	26060L
מידת סרט	260x60 להברקה
מחיר	40 ₪

לשימוש עם פסטה



* המחירים אינם כוללים מע"מ ** ט.ל.ח.



מקלף גומי משמשות תעשייתי

SUNTECH	
מק"ט	SM519
משקל	1.2 ק"ג
מהירות	20,000 רט"ד
מחיר	1,054 ₪

מקלף גומי משמשות

POWER DYNE	
מק"ט	AK303
משקל	1 ק"ג
מהירות	20,000 רט"ד
מחיר	600 ₪



דיסק חיתוך 3"

POWER DYNE	
מק"ט	AT6027
משקל	0.7 ק"ג
מהירות	20,000 סל"ד
מחיר	250 ₪



POWER DYNE		
מק"ט	סכין ארוך	סכין קצר
K01B	K01A	
אורך	90 מ"מ	57 מ"מ
תאור	צד אחד משונן	
מחיר	128 ₪	95 ₪

אבן דיסק 3", עובי 1/16", חור 3/8" מחיר: 5.9 ₪



מספרי פח

POWER DYNE	
מק"ט	DAT272
משקל	1.3 ק"ג
מהירות	2,300 רט"ד
תאור	חותך עד עובי 1.2 מ"מ מתכת
	חותך עד עובי 1.6 מ"מ אלומיניום
מחיר	600 ₪

אופציה נוספת



משור עגול 2.5"

POWER DYNE	
מק"ט	CS-0.5
עומק חיתוך	8 מ"מ
מהירות	3,500 סל"ד
משקל	1 ק"ג
מחיר	1,620 ₪

החלפה מהירה לראשים

* המחירים אינם כוללים מע"מ ** ט.ל.ח.



משור חרב מחוזק + פצירה

POWER-DYNE	
מק"ט	ABSIR
מהירות	5,000 רט"ד
משקל	1.1 ק"ג
מחיר	990 ₪

* מהלך בוכנה 10 מ"מ

משור חרב לפחח

POWER-DYNE	
מק"ט	ABS
מהירות	10,000 רט"ד
משקל	1 ק"ג
מחיר	490 ₪



משור חרב תעשייתי קל + פצירה

• מיוצר ביפן NILE	
מק"ט	AF10S
מהירות	5,500 רט"ד
משקל	0.75 ק"ג
מחיר	2,980 ₪

* מהלך בוכנה 10 מ"מ



משור חרב חזק עם גיר

DR	
מק"ט	DR4751
מהירות	7,000 רט"ד
משקל	1.4 ק"ג
כושר חיתוך	5 מ"מ פלדה
מחיר	1,980 ₪



משור חרב גדול תעשייתי FUJI בעל תקן ATEX נגד פיצוץ

אנגליה CENGAR	
מק"ט	CL-50
מהירות	1,200 רט"ד
משקל	2.5 ק"ג
מחיר	9,500 ₪

* מהלך בוכנה 45 מ"מ



משור חרב גדול

DR	
מק"ט	DR-ZF100S
מהירות	1,200 רט"ד
משקל	2.5 ק"ג
מחיר	3,800 ₪

* מהלך בוכנה 45 מ"מ

סקוויזר מלחץ פניאומטי

POWER-DYNE



מחיר	אורך כללי במ"מ	כוח לחיצה	משקל	עומק זרוע	פלדה	אלומיניום	מק"ט
₪ 3660	230	3000 LBS	1.7 ק"ג	1-1/2"	3/32"	1/8"	CR30A15
₪ 3760	260	2200 LBS	1.9 ק"ג	2-1/4"	1/16"	3/32"	CR30A225
₪ 3860	270	1800 LBS	2.1 ק"ג	3"	1/16"	3/32"	CR30A30
₪ 5360	280	6000 LBS	2.2 ק"ג	1-1/2"	3/16"	5/32"	CR60A15
₪ 5490	323	4300 LBS	2.4 ק"ג	2-1/4"	1/8"	5/32"	CR60A225
₪ 5670	240	4100 LBS	2.5 ק"ג	3"	3/32"	1/8"	CR60A30



מחיר	כוח לחיצה	משקל	עומק זרוע	פלדה	אלומיניום	מק"ט
₪ 3937	3000 LBS	4.5 ק"ג	1.5"	3/32"	1/8"	CR30C15
₪ 3997	3000 LBS	4.5 ק"ג	2.5"	3/32"	1/8"	CR30L25
₪ 3997	3000 LBS	4.5 ק"ג	3"	3/32"	1/8"	CR30C30
₪ 4266	3000 LBS	4.5 ק"ג	4"	3/32"	1/8"	CR30C40
₪ 4657	6000 LBS	5.4 ק"ג	1.5"	3/16"	5/32"	CR60C15
₪ 4717	6000 LBS	5.4 ק"ג	2.5"	3/16"	5/32"	CR60L25
₪ 4717	6000 LBS	5.4 ק"ג	3"	3/16"	5/32"	CR60C30
₪ 4986	6000 LBS	5.4 ק"ג	4"	3/16"	5/32"	CR60C40



מנקב מכופף פח פאנצ'

POWER DYNE	
SG0692	מק"ט
1.2 ק"ג	משקל
₪ 830	מחיר

לאלומיניום עד 2 מ"מ
לפח עד 1.2 מ"מ

* המחירים אינם כוללים מע"מ ** ט.ל.ח.

מקצץ קטר פניאומטי

NILE MUROMOTO

מקצץ קטר פניאומטי



מחיר (ללא להב)	כושר חיתוך מקסימלי בפלסטק	כושר חיתוך מקסימלי במתכת	קוטר מ"מ	אורך כללי מ"מ	משקל ק"ג	מק"ט
₪ 1300	1	0.5	20	112	0.09	MR3
₪ 1300	2	0.5	30	103	0.13	MR5
₪ 1300	4	1	36	124	0.2	MR10
₪ 1500	7	2	45	15	0.34	MR20
₪ 1500	10	2.8	56	191	0.52	MR30A
₪ 2320	13	4	56	268	0.83	MP35A
₪ 3580	11	4.5	75	268	1.29	MR50A
₪ 5780	11	6	75	372	2	MP55A

דגם להב/סכין

מחיר	מתאים ל	מק"ט	מחיר	מתאים ל	מק"ט
₪ 602	MR30A/MP35A	F9P	₪ 350	MR3	S20
₪ 662	MR30A/MP35A	FD9P	₪ 790	MR3	G20
₪ 559	MR30A/MP35A	S7P	₪ 330	MR5	S2
₪ 559	MR30A/MP35A	P8P	₪ 790	MR5	G2
₪ 1390	MR30A/MP35A	Z8P	₪ 610	MR5	CR2
₪ 587	MR30A/MP35A	EP10P	₪ 760	MR5	Z2
₪ 820	MR30A/MP35A	A8P	₪ 418	MR10	F3
₪ 820	MR30A/MP35A	AR8P	₪ 339	MR10	S4
₪ 2130	MR50A/MP55A	F120	₪ 790	MR10	G4
₪ 1593	MR50A/MP55A	P120	₪ 431	MR20	F5
₪ 1922	MR50A/MP55A	Z120	₪ 467	MR20	FD5
₪ 1908	MR50A/MP55A	AR120	₪ 418	MR20	S6
			₪ 480	MR20	P6
			₪ 890	MR20	Z6

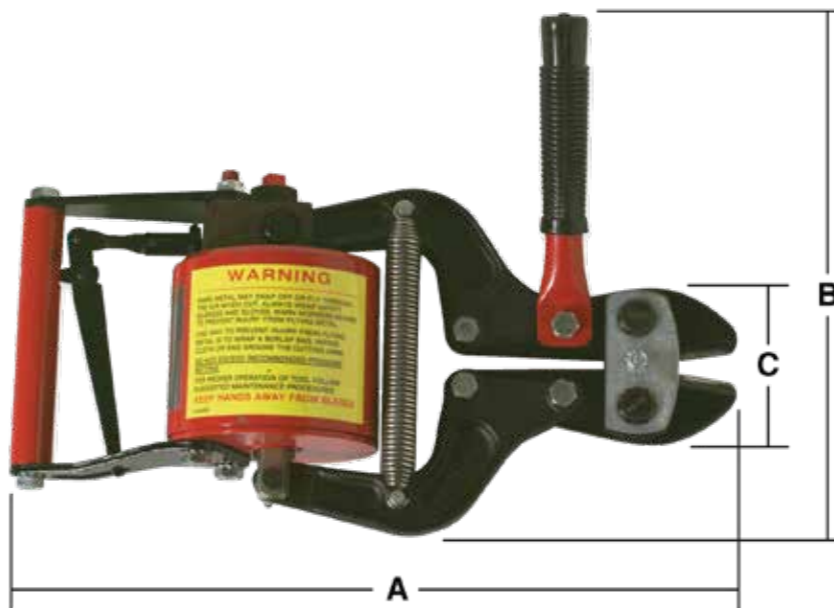

מקצץ פניאומטי

מיוצר בארה"ב HK PORTER

9290C	מק"ט
254 מ"מ	A
444 מ"מ	B
95 מ"מ	C
8.3 ק"ג	משקל

כושר חיתוך 13 מ"מ: פלדה רכה, אלומיניום
כושר חיתוך 10 מ"מ: נירוסטה,
שרשרת פלדה, ברזל בניין,

* המחירים אינם כוללים מע"מ ** ט.ל.ח.



ניטר עד 6.4 מ"מ

POWER-DYNE

MA5400	מק"ט
1,140 ק"ג	כוח משיכה
1.8 ק"ג	משקל
2,080 ₪	מחיר

* לניטים נירוסטה עד 4.8 מ"מ



ניטר עד 6.4 מ"מ

POWER-DYNE

CP210	מק"ט
953 ק"ג	כוח משיכה
1.49 ק"ג	משקל
1,250 ₪	מחיר

* לניטים פלדה עד 4.8 מ"מ



ניטר עד 4.8 מ"מ

POWER-DYNE

ARG316	מק"ט
880 ק"ג	כוח משיכה
1.5 ק"ג	משקל
450 ₪	מחיר



ניטר זעיר עד 4 מ"מ

POWER-DYNE

MA480	מק"ט
600 ק"ג	כוח משיכה
1.1 ק"ג	משקל
880 ₪	מחיר



ניטר עד 6.4 מ"מ

POWER-DYNE

T115	מק"ט
1,500 ק"ג	כוח משיכה
2.4 ק"ג	משקל
2,400 ₪	מחיר

* לניטים נירוסטה עד 6.4 מ"מ



אביזר ניטר למקדחה נטענת עד 6.4 מ"מ

DR

DR64	מק"ט
790 ₪	מחיר

* אחיזה קלה ונוחה והפעלה ללא מאמץ * לניטים עד 6.4 מ"מ



ניטר תעשייתי עם שאיבה עד 4.8 מ"מ

POWER-DYNE

MV630	מק"ט
1,100 ק"ג	כוח משיכה
1.6 ק"ג	משקל
1,650 ₪	מחיר

* מופחת רעש ורעידות * עשוי חומרים מרוכבים * לכל סוגי הניטים



ניטר עד 4.8 מ"מ מחוזק

POWER-DYNE

OPT107	מק"ט
950 ק"ג	כוח משיכה
1.4 ק"ג	משקל
970 ₪	מחיר

* לניטים פלדה עד 4.8 מ"מ * לניטים נירוסטה עד 4 מ"מ * דגם אויר בלבד, ללא מערכת שמן



ניטר עד 8 מ"מ

POWER-DYNE

T117R	מק"ט
2,500 ק"ג	כוח משיכה
3.6 ק"ג	משקל
6,500 ₪	מחיר

* לכל סוגי הניטים



ניטר עד 7.8 מ"מ

ZIP

ZT2318-8	מק"ט
2300 ק"ג	כוח משיכה
2.5 ק"ג	משקל
4,000 ₪	מחיר

* מהלך ארוך 18 מ"מ * מופחת רעש ורעידות * עשוי חומרים מרוכבים



אביזר ניטר זייתי למקדחה נטענת

DR

DR48A	מק"ט
670 ₪	מחיר

* אחיזה קלה ונוחה והפעלה ללא מאמץ * לניטים אלומיניום עד 4.8 מ"מ



אביזר ניטר למקדחה נטענת

DR

DR48	מק"ט
385 ₪	מחיר

* אחיזה קלה ונוחה והפעלה ללא מאמץ * לניטים אלומיניום עד 4.8 מ"מ





סט מכשיר סמרוור אומים ידני HD

POWER DYNE	
H202G	מק"ט
M4-M10	אומים
920 ₪	מחיר

מגיע סט עם כל הראשים



סט פלייר סמרוור אומים ידני

POWER DYNE	
809	מק"ט
6-32 - 1/4"-20 או M3-M6	אומים
450 ₪	מחיר

מגיע סט עם כל הראשים



מסמרר אומים פניאומטי אקדח

POWER DYNE	
RNT05	מק"ט
M3-M10 וגם 3/8" עד 1/4"	אומים
600 סל"ד	מהירות
1.1 ק"ג	משקל
2250 ₪	מחיר

החלפה מהירה לראשים



אביזר למקדחה נטענת לסמרוור אומים

DR	דגם קטן	דגם גדול
מק"ט	DRM06	DRM10
אומים	M3-M6	M4-M10
מחיר	583 ₪	766 ₪



מכשיר אוטומטי לסמרוור אומים

POWER DYNE	
GBP95	מק"ט
M3-M12 וגם 1/2" עד 1/4"	אומים
2.2 ק"ג	משקל
4660 ₪	מחיר

יתרון - בורג המשיכה, הינו בורג אלן רגיל סטנדרטי. (אין צורך לרכוש ברגים מיוחדים)



מכשיר חצי אוטומטי לסמרוור אומים

POWER DYNE	
ANR875	מק"ט
M4-M10	אומים
1.6 ק"ג	משקל
1980 ₪	מחיר

מגיע סט עם כל הראשים



מחיר ש	קוטר קדח מ"מ	לעובי קדח מ"מ	תברג	פרח כתף
3	9.6	0.5-4.5	M5	FH-SLB-0545
4	12.5	0.5-7	M6	FH-SLB-0670
5	14.3	1-7	M8	FH-SLB-0870



מחיר ש	קוטר קדח מ"מ	לעובי קדח מ"מ	תברג	כתף קוני-שקוע
0.5	6	1.5-3	M4	CH-KB-0430
0.6	7	1.5-3.5	M5	CH-KB-0535
0.7	9	1.5-4	M6	CH-KB-0640
0.9	11	2-4.5	M8	CH-KB-0845
1.1	13	2-5	M10	CH-KB-1050



מחיר ש	נירוסטה כתף רחבה
1.2	FH-KB/SS-0315
1.3	FH-KB/SS-0420
1.4	FH-KB/SS-0525
1.5	FH-KB/SS-0630
1.7	FH-KB/SS-0835
1.9	FH-KB/SS-1040
2.5	FH-KB/SS-1240



מחיר ש	קוטר קדח מ"מ	לעובי חומר מ"מ	תברג	כתף רחבה
0.4	5	0.5-1.5	M3	FH-KB-0315
0.5	6	0.5-2	M4	FH-KB-0420
0.6	7	0.5-2.5	M5	FH-KB-0525
0.7	9	0.5-3	M6	FH-KB-0630
0.9	11	1-3.5	M8	FH-KB-0835
1.1	13	1-4	M10	FH-KB-1040
1.8	15	1-4	M12	FH-KB-1240



מחיר ש	קוטר קדח מ"מ	לעובי חומר מ"מ	תברג	משושה כתף	חצי משושה כתף
0.4	6	0.5-2	M4	FH-FHB-0420	FH-SHB-0420
0.5	7	0.5-2.5	M5	FH-FHB-0525	FH-SHB-0525
0.6	9	0.5-3	M6	FH-FHB-0630	FH-SHB-0630
0.7	11	1-3.5	M8	FH-FHB-0835	FH-SHB-0835
0.9	13	1-3.5	M10	FH-FHB-1035	FH-SHB-1035
1.1	15	1-4	M12	FH-FHB-1240	FH-SHB-1240



מחיר ש	נירוסטה כתף צרה
1.2	RH-KB/SS-0320
1.3	RH-KB/SS-0420
1.4	RH-KB/SS-0520
1.5	RH-KB/SS-0625
1.7	RH-KB/SS-0830
1.9	RH-KB/SS-1035



מחיר ש	קוטר קדח מ"מ	לעובי חומר מ"מ	תברג	כתף צרה
0.4	5	0.5-2	M3	RH-KB-0320
0.5	6	0.5-2	M4	RH-KB-0420
0.6	7	0.5-2	M5	RH-KB-0520
0.7	9	0.5-2.5	M6	RH-KB-0625
0.9	11	1-3	M8	RH-KB-0830
1.1	13	1-3.5	M10	RH-KB-1035



מחיר ש	לעובי חומר מ"מ	תברג	משושה כתף צרה
0.5	0.5-2.5	M4	RH-FHB-0425
0.6	0.5-3	M5	RH-FHB-0530
0.7	1-3.5	M6	RH-FHB-0635
0.9	1-4	M8	RH-FHB-0840
1.1	1-4	M10	RH-FHB-1035



מחיר ש	לעובי חומר מ"מ	תברג	ארוך ללא כתף
0.5	2-4.0	M4	RH-KB-0440
0.6	2-4.0	M5	RH-KB-0540
0.7	2.5-4.5	M6	RH-KB-0645
0.9	3-5	M8	RH-KB-0850
1.1	3.5-6	M10	RH-KB-1060



מחיר ש	לעובי חומר מ"מ	תברג	ארוך עם כתף
0.5	2-3.5	M4	FH-KB-0435
0.6	2.5-5	M5	FH-KB-0550
0.7	3-5.5	M6	FH-KB-0655
0.9	3.5-6	M8	FH-KB-0860
1.1	4-6.5	M10	FH-KB-1065

* קיים במידות אינץ'

* קיים במידות אינץ'

* המחירים אינם כוללים מע"מ ** ט.ל.ח.

* המחירים אינם כוללים מע"מ ** ט.ל.ח.

להב אזמל לפטיש חציבה



- 1
- 2
- 3
- 4
- 5
- 6
- 7
- 8
- 9
- 10
- 11
- 12
- 13

להבי אזמל

מחיר ₪	אורך מ"מ	תאור	מק"ט	
80	180	שטוח	P503D43K0180	1
90	250	שטוח	P503D43K0250	2
260	350	שטוח	P503D43K0350	3
290	450	שטוח	P503D43K0450	4
80	180	שפיץ	P503D67K0180	5
120	180	רוחב 33 מ"מ	P503D29K0180	6
120	190	רוחב 33 מ"מ מכופף	P503D14K0190	7
160	180	רוחב 50 מ"מ	P503D67K0180	8
160	180	רוחב 50 מ"מ מכופף	P503D68K0180	9
160	88	סמרוור	P503D71K0038	10
160	120	סמרוור עם פין	P503D20K0120	11
198	180	חיתוך פח (חביות) כפול	P503D14K0180	12
198	180	חיתוך פח (חביות) יחיד	P503D01K0190	13

אביזר אזמל - הופך לפטיש של אקדח מחטים



NSA-1	מק"ט
₪ 190	מחיר

אביזר שחרור מהיר ללהב אזמל



PLR	מק"ט
₪ 96	מחיר
במקום קפיץ	



קפיץ

SPRING	מק"ט
₪ 30	מחיר



פטיש חציבה אקדח

POWER DYNE	
AT2020R	מק"ט
קפיץ	דגם
1.45 ק"ג	משקל
3,000 רט"ד	מהירות
₪ 300	מחיר



פטיש חציבה מיני

POWER DYNE	
H152R	מק"ט
0.8 ק"ג	משקל
4,600 רט"ד	מהירות
₪ 550	מחיר



פטיש חציבה אקדח מקצועי

POWER DYNE	
E6420RQ	מק"ט
החלפה מהירה	דגם
1.95 ק"ג	משקל
3,000 רט"ד	מהירות
₪ 660	מחיר

פטיש חציבה אקדח מקצועי

POWER DYNE	
E6420R	מק"ט
קפיץ	דגם
1.6 ק"ג	משקל
3,000 רט"ד	מהירות
₪ 600	מחיר

לעבודה מאומצת

פטיש חציבה אקדח מקצועי ללא רתע

SUNTECH	
SM108	מק"ט
החלפה מהירה	דגם
2.6 ק"ג	משקל
2,500 רט"ד	מהירות
₪ 820	מחיר

לעבודה מאומצת





מק"ט	תאור	מחיר ₪
PAA00T	להב אזמל שפיץ	160
FAA00T	להב אזמל שטוח	160
AA00TSP	קפיץ עבור להב שפיץ	120
AA00TSF	קפיץ עבור להב שטוח	120



פטיש חציבה

POWER DYNE	
מק"ט	AA00T
משקל	2.6 ק"ג
מהירות	3600 רט"ד
מחיר	1650 ₪

מגיע עם 2 להבי אזמל: שפיץ + שטוח



פטיש חציבה

POWER DYNE	
מק"ט	AA20T
משקל	6.5 ק"ג
מהירות	2500 רט"ד
מחיר	2550 ₪

מגיע עם 2 להבי אזמל: שפיץ + שטוח



פטיש חציבה - עובד בלחיצה

מיוצר ביפן TOKU	
מק"ט	TCA7
משקל	7.2 ק"ג
מהירות	1250 רט"ד
מחיר	2420 ₪

דגם אוטומטי ללא מערכת הדק

* המחירים אינם כוללים מע"מ ** ט.ל.ח.



פטיש חציבה ישר איכותי

POWER DYNE	
מק"ט	IAT760
משקל	1.5 ק"ג
מהירות	4,400 רט"ד
תאור	מקצועי
מחיר	820 ₪



מק"ט	אורך	סוג	מחיר ₪
P403C08K0180	180 מ"מ	רוחב 35 מ"מ מכופף	80
P403C04K0180	180 מ"מ	רוחב 35 מ"מ שטוח	80
P403C04K0300	300 מ"מ	רוחב 35 מ"מ שטוח	190
P403C04K0450	450 מ"מ	רוחב 35 מ"מ שטוח	260
P403C26K0180	180 מ"מ	רוחב 50 מ"מ שטוח	160
P403C35K0180	180 מ"מ	רוחב 75 מ"מ שטוח	190
P403C15K0180	180 מ"מ	שפיץ	80
P403C15K0300	300 מ"מ	שפיץ	190



פטיש חציבה ישר מיני - סט

POWER DYNE	
מק"ט	F6145
משקל	1 ק"ג
מהירות	4000 רט"ד
תאור	הופך לפטיש שלאקה מיני
מחיר	540 ₪



פטיש חציבה ישר תעשייתי

מיוצר ביפן TOKU	
מק"ט	TFC257H
משקל	1.9 ק"ג
מהירות	3200 רט"ד
מחיר	1980 ₪

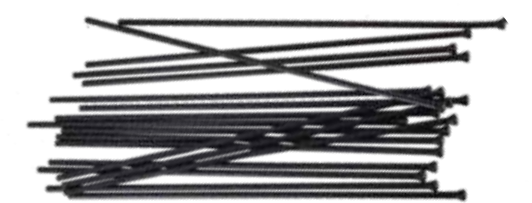

מחט 3 מ"מ לפטיש שלאקה

POWER DYNE	
מק"ט	NEEDLE3
מחיר	4 ₪

* המחירים אינם כוללים מע"מ ** ט.ל.ח.



מק"ט	אורך	תאור	מחיר ₪
P171A05K0450	450 מ"מ	שפיץ	250
P171A52K0450	450 מ"מ	שטוח	250



פטיש חציבה

• מיוצר ביפן טוקו

TCB300	מק"ט
30 ק"ג	משקל
950 סל"ד	מהירות
6100 ₪	מחיר



מק"ט	אורך	תאור	מחיר ₪
P155A38K0510	510 מ"מ	שפיץ	180
P155A10K0510	510 מ"מ	שטוח	180



פטיש חציבה

• מיוצר ביפן טוקו

CP117	מק"ט
37 ק"ג	משקל
1200 סל"ד	מהירות
5000 ₪	מחיר



ראש פטישון SDS+

CHSDS	מק"ט
1650 ₪	מחיר



משמנת קו לפטיש חציבה

BIG - OILER	מק"ט
590 ₪	מחיר



להבי אזמל

מק"ט	אורך	סוג	מחיר ₪
BENC4	380 מ"מ	שטוח	180
BEMP4	380 מ"מ	שפיץ	180
BENC4750	750 מ"מ	שטוח	610
BENC41000	1000 מ"מ	שטוח	610
BENC41500	1500 מ"מ	שטוח	678
BENC42000	2000 מ"מ	שטוח	734
BENC42500	2500 מ"מ	שטוח	866
BENC44000	4000 מ"מ	שטוח	2268



פטיש חציבה תעשייתי

• מיוצר בהולנד RED-ROOSTER

RRI4596	מק"ט
10.6 ק"ג	משקל
1,590 רט"ד	מהירות
שקט, עם תקן ISO 1 מוס,	תאור
לעבודה מאומצת	
7156 ₪	מחיר



להבי אזמל

מק"ט	אורך	סוג	מחיר ₪
P107A03K0400	400 מ"מ	שפיץ	190
P107A22K0400	400 מ"מ	שטוח	190

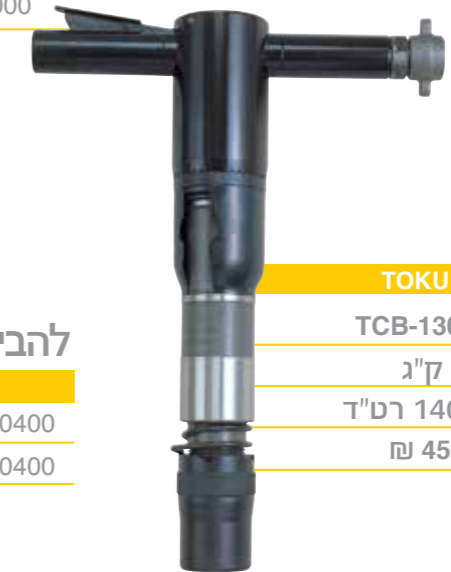

פטיש חציבה

• מיוצר ביפן טוקו

TCB-130B	מק"ט
15 ק"ג	משקל
1400 רט"ד	מהירות
4500 ₪	מחיר



להבי אזמל

מק"ט	אורך	סוג	מחיר ₪
P170A03K0400	400 מ"מ	שפיץ	240
P170A22K0400	400 מ"מ	שטוח	240

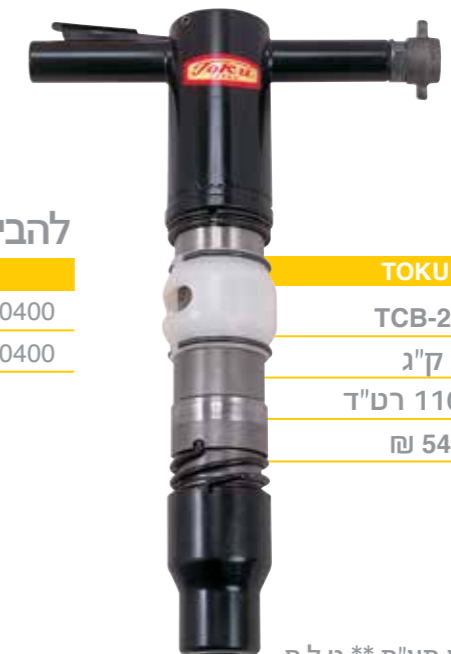

פטיש חציבה

• מיוצר ביפן טוקו

TCB-200	מק"ט
20 ק"ג	משקל
1100 רט"ד	מהירות
5400 ₪	מחיר

מגרתת מקלף טיח ופטיש פסלים



מגרתת - מקלף טיח אלומיניום-קל

POWER DYNE	
ZKJ3414L	מק"ט
4.6 ק"ג	משקל
2,400 רט"ד	מהירות
1200 מ"מ	אורך
באריזה להב רוחב 100 מ"מ	
2950 ₪	מחיר



מגרתת - מקלף טיח

POWER DYNE	
F6176	מק"ט
6.5 ק"ג	משקל
2,400 רט"ד	מהירות
1200 מ"מ	אורך
באריזה להב רוחב 100 מ"מ	
2200 ₪	מחיר



פטיש שלאקה ישר קטן תעשייתי

POWER DYNE	
B1B	מק"ט
1.7 ק"ג	משקל
3800 רט"ד	מהירות
12 מחטים	כמות
1020 ₪	מחיר



פטיש שלאקה ישר מיני - סט

POWER DYNE	
F6145	מק"ט
1.3 ק"ג	משקל
4000 רט"ד	מהירות
12 מחטים	כמות
הופך לאזמלון ישר	
540 ₪	מחיר



אפשרות לראש ווידיה בתוספת 280 ₪

מכשיר ציפינג, הסרת חלודה וניקוי

POWER DYNE	
E6220	מק"ט
2.3 ק"ג	משקל
7,000 רט"ד	מהירות
מחספס בטון	תאור
980 ₪	מחיר



מגרתת קטנה SCRAPER

POWER DYNE	
LSC131	מק"ט
0.7 ק"ג	משקל
4,800 רט"ד	מהירות
עם סט להבים (לפסלים)	תאור
440 ₪	מחיר



פטיש שלאקה ישר תעשייתי

POWER DYNE	
F6120	מק"ט
2.7 ק"ג	משקל
3700 רט"ד	מהירות
19 מחטים	כמות
970 ₪	מחיר



פטיש שלאקה ישר

POWER DYNE	
LNS282	מק"ט
2.8 ק"ג	משקל
4600 רט"ד	מהירות
19 מחטים	כמות
אפשרות להפוך לאזמלון ישר	תאור
770 ₪	מחיר

פטיש פסלים אוטומטי

POWER DYNE	
CUTURI	מק"ט
1 ק"ג	משקל
1200 מ"מ	אורך
להב מטבע (סמסם) 9 שיניים	תאור
1670 ₪	מחיר



פטיש פסלים ללא רתע

GISON	
GPW7000	מק"ט
0.73 ק"ג	משקל
7,000 רט"ד	מהירות
תואם F&K	תאור
1980 ₪	מחיר



פטיש שלאקה ישר תעשייתי

POWER DYNE	
F6110	מק"ט
2.7 ק"ג	משקל
3700 רט"ד	מהירות
19 מחטים	כמות
970 ₪	מחיר



פטיש שלאקה אקדח תעשייתי ללא רתע

POWER DYNE	
VNS203	מק"ט
3.2 ק"ג	משקל
2400 רט"ד	מהירות
19 מחטים	כמות
2720 ₪	מחיר



להב שטוח מיוחד קצה ווידיה

320 ₪	מחיר
-------	------

* המחירים אינם כוללים מע"מ ** ט.ל.ח.

אזמל מחטים שלאקה

* המחירים אינם כוללים מע"מ ** ט.ל.ח.



מהדק חול

יפן TOKU

מק"ט	TB00G
קוטר בוכנה	18 מ"מ
מהירות	1600 רט"ד
משקל	1.7 ק"ג
מחיר	2950 ₪



מהדק חול

יפן TOKU

מק"ט	TB0G
קוטר בוכנה	22 מ"מ
מהירות	1000 רט"ד
משקל	2.7 ק"ג
מחיר	3150 ₪



אזמל סמרור

מק"ט	משקל	מתכת לפינים/ניטים אלומיניום	מהלך בדקה	כניסה להב במ"מ	קוטר בוכנה	מהלך בוכנה	מחיר ₪
RH-9501X	0.98 ק"ג	3/32"	2850	10.2	14.3	35	1654
RH-9504P	1.38 ק"ג	3/16"	1740	10.2	14.3	77.8	1854
RH-9507X	2.32 ק"ג	1/4"	1140	12.6	19	98.4	2054
RH-9509X	2.5 ק"ג	5/16"	900	12.6	19	147.6	2154



מהדק חול

יפן TOKU

מק"ט	TB1N
קוטר בוכנה	25 מ"מ
מהירות	800 רט"ד
משקל	5.4 ק"ג
מחיר	4695 ₪



מהדק חול

יפן TOKU

מק"ט	TB0G
קוטר בוכנה	32 מ"מ
מהירות	700 רט"ד
משקל	9 ק"ג
מחיר	5750 ₪



מהדק חול

יפן TOKU

מק"ט	T6
קוטר בוכנה	38 מ"מ
מהירות	750 רט"ד
משקל	18 ק"ג
מחיר	6250 ₪



אגרופן פטיש אוטומטי

POWER-DYNE

מק"ט	AEROS
קוטר בוכנה	22 מ"מ
משקל	0.6 ק"ג
מחיר	670 ₪



להבי אזמל לסמרור

מק"ט	אורך	מחיר ₪
CA132901	3/32"	160
CA132902	1/8"	160
CA132903	5/32"	160
CA132904	3/16"	160
CA132905	1"	160
P503D71K0038	סמרור	160
P503D20K0120	סמרור עם פין	160



גרזר פניאומטי בסט

POWER-DYNE	
SG843K	מק"ט
כולל צינור גמיש ומכשיר ידני	תאור
1.1 ק"ג	משקל
400CC	קיבולת
200 ₪	מחיר



גרזר ידני קטן

POWER-DYNE	
GAS25	מק"ט
0.5 מ"מ	דיזה
0.28 ק"ג	משקל
80CC	קיבולת
110 ₪	מחיר



אקדח סיכות גדול

POWER-DYNE	
LU85116	מק"ט
3 ק"ג	משקל
10.6 מ"מ	רוחב סיכה
20-50 מ"מ	אורך סיכה
1350 ₪	מחיר



אקדח סיכות

POWER-DYNE	
LU7116	מק"ט
0.9 ק"ג	משקל
9.5 מ"מ	רוחב סיכה
4-16 מ"מ	אורך סיכה
390 ₪	מחיר



אקדח סיכות

POWER-DYNE	
LU8016	מק"ט
0.9 ק"ג	משקל
12.95 מ"מ	רוחב סיכה
6-16 מ"מ	אורך סיכה
390 ₪	מחיר



מכשיר סיכה

POWER-DYNE	
PT203MASC13	מק"ט
לנקניק 600 גרם וזבילי מרק	תאור
1.1 ק"ג	משקל
750 ₪	מחיר



מכשיר סיכה

POWER-DYNE	
PT203MASC6	מק"ט
לנקניק 310 גרם וזבילי מרק	תאור
0.9 ק"ג	משקל
650 ₪	מחיר



* כולל כיוון עומק

אקדח סיכות בינוני

POWER-DYNE	
G-40	מק"ט
1.4 ק"ג	משקל
16-38 מ"מ	אורך סיכה
580 ₪	מחיר



אקדח סיכות סנקו תעשייתי (7116)

SENCO	
SFW05C	מק"ט
0.9 ק"ג	משקל
9.5 מ"מ	רוחב סיכה
4-16 מ"מ	אורך סיכה
640 ₪	מחיר



אקדח סיכות סנקו תעשייתי (8016)

SENCO	
SFW05AT	מק"ט
0.9 ק"ג	משקל
12.95 מ"מ	רוחב סיכה
6-16 מ"מ	אורך סיכה
640 ₪	מחיר



שואב אבק

POWER-DYNE	
SG1222	מק"ט
סט עם אביזרי שאיבה	תאור
0.3 ק"ג	משקל
200 ₪	מחיר



אקדח מרק

POWER-DYNE	
ACG50M	מק"ט
ווסת מובנה	תאור
1 ק"ג	משקל
160 ₪	מחיר



אקדח סיכות קרטון מקצועי

POWER-DYNE	
CSP-1935	מק"ט
35 מ"מ	רוחב סיכה
15 או 18 מ"מ	אורך סיכה במ"מ
1550 ₪	מחיר



אקדח מסמר סנקו תעשייתי 50 (G40 11/40)

SENCO	
S200BN	מק"ט
1.43 ק"ג	משקל
כולל כיוון עומק	תאור
16-50 מ"מ	אורך מסמר
ראש קטן	תאור
1040 ₪	מחיר



SENCO	
S150MS	מק"ט
1.46 ק"ג	משקל
כולל כיוון עומק	תאור
16-38 מ"מ	אורך סיכה
1210 ₪	מחיר

* המחירים אינם כוללים מע"מ ** ט.ל.ח.



גלגלת צינור אויר 3/8" מוחזר קפיץ

POWER DYNE	
I38L10	מק"ט
10 מטר	אורך
₪ 400	מחיר



גלגלת צינור אויר 5/16" מוחזר קפיץ

POWER DYNE	
I516L10	מק"ט
10 מטר	אורך
₪ 300	מחיר



גלגלת צינור אויר 3/8" מוחזר קפיץ

POWER DYNE	
I38L30	מק"ט
30 מטר	אורך
₪ 950	מחיר



גלגלת צינור אויר 3/8" מוחזר קפיץ

POWER DYNE	
I38L15	מק"ט
15 מטר	אורך
₪ 460	מחיר



גלגלת צינור אויר 1/2" מוחזר קפיץ

POWER DYNE	
I12L15	מק"ט
15 מטר	אורך
₪ 870	מחיר



מרסס מיכל עליון

VOYLET	
H2000	מק"ט
1 מ"מ	דיוז
PSI 43	לחץ אוויר
0.125 ליטר	גודל מיכל
₪ 270	מחיר



מרסס צבע מיכל תחתון

VOYLET	
4001	מק"ט
1.7 מ"מ	דיוז
PSI 50	לחץ אוויר
1 ליטר	גודל מיכל
₪ 270	מחיר



מערכת דודי צבע עם אקדח + ווסת

POWER-DYNE	
1.7 מ"מ	דיוז
1,210 ליטר	דוד
2,480 ליטר*	דוד

* עם גלגלים, מערבול פניאומטי, ומסנן פנימי.



מרסס צבע

סט AIR-BRUSH

POWER DYNE	
EW220	מק"ט
0.35 מ"מ	דיוז
PSI 15.50	לחץ אוויר
270 ₪	מחיר

הסט כולל צנרת, 2 כוסות 22ML, כוס פתוחה 5ML, מעמד קבוע לתלייה.



מרסס מיכל עליון

VOYLET	
4001G	מק"ט
1.7 מ"מ	דיוז
PSI 50	לחץ אוויר
0.6 ליטר	גודל מיכל
₪ 270	מחיר



מרסס מיכל עליון

VOYLET	
AB17G	מק"ט
2.5 מ"מ	דיוז
PSI 43	לחץ אוויר
600ML	גודל מיכל
₪ 270	מחיר



מערבול צבע

POWER-DYNE	
1,800 סל"ד	מהירות
1 כ"ס	הספק
3 ק"ג	משקל
₪ 1,980	מחיר

* המחירים אינם כוללים מע"מ ** ט.ל.ח.

תוצרת גרמניה 

סדרת כננות המיני של JDN הטובות בעולם

אחריות 5 שנים למנוע ותמסורת

מק"ט	כושר הרמה	משקל עצמי	מהירות הרמה חופשית	מהירות הרמה בעומס מלא
MINI 125	125 ק"ג	10 ק"ג	40 מטר לדקה	20 מטר לדקה
MINI 250	250 ק"ג	10 ק"ג	20 מטר לדקה	10 מטר לדקה
MINI 500	500 ק"ג	20.5 ק"ג	20 מטר לדקה	12.5 מטר לדקה
MINI 1000	980 ק"ג	21 ק"ג	11.5 מטר לדקה	6.3 מטר לדקה

כננות עם תקן ATEX לאוירה נפיצה, מכשירים שקטים עם DBA 78.



כננת 2 טון עם קרונית פניאומטית ופיקוד אויר

כננת הרמה LOW HEAD ROOM, כשיש בעית גישה וצפיפות.



כננת למשקל הרמה של 100 טון- הגדולה והחזקה בעולם.



כננת BIG BAG להרמת שק בשתיים או יותר מקודות אחיזה



בלנסרים, מאזני משקל תוצרת קוריאה

מק"ט	אורך כבל במטר	טווח משקל	מחיר ₪
EW507	1.2	0.5-1.5 ק"ג	90
EW508	1.2	1.5-3 ק"ג	90
TW0	1	0.5-1.5 ק"ג	360
TW3	1.3	1-3 ק"ג	360
TW5	1.3	2.5-5 ק"ג	550
TW9	1.3	4.5-9 ק"ג	1000
TW15	1.3	9-15 ק"ג	1100
TW22	1.5	15-22 ק"ג	1600
TW30	1.5	22-30 ק"ג	1800
TW40	1.5	30-40 ק"ג	2100
TW50	1.5	40-50 ק"ג	2200
TW60	1.5	50-60 ק"ג	2500
TW70	1.5	60-70 ק"ג	2600
TW90	2.1	70-90 ק"ג	5200
TW105	2.1	85-105 ק"ג	5300
TW120	2.1	100-120 ק"ג	5500

* קיים עד 300 ק"ג.

בלנסרים תוצרת TIGON קוריאה עם כבל ארוך

מק"ט	אורך כבל במטר	טווח משקל	מחיר ₪
RW0	2	0.5-1.5 ק"ג	450
RW3	2	1.5-3 ק"ג	450
RW5	2	2.5-5 ק"ג	650



לוכד מים קצה קו 1/2"

POWER DYNE

AD-402	מק"ט
לוכד מים אוטומטי קצה קו 1/2"	
160 ₪	מחיר



לוכד מים 1/2"

POWER DYNE

AF-4000-04	מק"ט
לוכד מים + מסנן 1/2"	
160 ₪	מחיר



מערכת שירות 1/2"

POWER DYNE

AC-4010-04	מק"ט
לוכד מים + ווסת + משמנת	
390 ₪	מחיר



מערכת שרות 1"

POWER DYNE

AC-5010-10	מק"ט
לוכד מים + ווסת + משמנת	
650 ₪	מחיר



ווסת 1/4"

POWER DYNE

AR-3000-02	מק"ט
ווסת 1/4" + שעון	
140 ₪	מחיר



ווסת 1/2"

POWER DYNE

AR-4000-02	מק"ט
ווסת 1/2" + שעון	
160 ₪	מחיר



מערכת שירות 1/4"

POWER DYNE

AC-2010-02	מק"ט
לוכד מים + ווסת + משמנת	
300 ₪	מחיר



מערכת שרות 1/4"

POWER DYNE

AC-3010-02	מק"ט
לוכד מים + ווסת + משמנת	
300 ₪	מחיר



שעון לחץ אויר למערכת שירות

POWER DYNE

52מ"מ	42מ"מ	קוטר
1/4"	1/8"	תברג
36	36	מחיר



ווסת 1/4" מיני

POWER DYNE

AW-2000-02	מק"ט
ווסת 1/4" מיני + שעון	
100 ₪	מחיר



לוכד מים + ווסת 1/4"

POWER DYNE

AW-3000-02	מק"ט
לוכד מים מסנן + ווסת 1/4"	
180 ₪	מחיר



לוכד מים + ווסת 1/2"

POWER DYNE

AW-4000-04	מק"ט
לוכד מים מסנן + ווסת 1/2"	
220 ₪	מחיר



מערגלת

מיוצר בפולין KRAIS	
מק"ט K60	מהירות 756, 400, 220 סל"ד
קוטר צינור עד 2-1/2"	משקל 12.2 ק"ג



מערגלת

מיוצר בפולין KRAIS	
מק"ט K50	מהירות 1250, 600, 400, 120 סל"ד
קוטר צינור עד 1-1/4"	משקל 4.7 ק"ג



מתקן לערגול בזוית

Right Angle Gear



מתקן לערגול במקביל

Parallel Gear



ערגול מספר צינורות יחד, בעזרת רובוט מתוכנת.



בודק לחץ TESTER

מיוצר בפולין KRAIS	
מק"ט KVL3000	קוטר צינור עד 3"
משקל 1.2 ק"ג	



מכונות קשירה, חיבור ושידוך פחים
לוחץ פחים JURADO מתיחת סרט



מכונת קשירה סרט פלסטיק/פוליאסטר

POWER-DYNE	
מק"ט B19/25	רוחב סרט קשירה 13-25 מ"מ
עובי סרט קשירה 0.5-1.5 מ"מ	כוח מתיחה N 3500
משקל מכונת קשירה 3.6 ק"ג	מחיר ערכה 2 הכלים 4900 ₪



מכונת מתיחה וקשירה סרט מתכת

POWER-DYNE	
מק"ט KZLS-19/25/32	רוחב סרט קשירה 19-32 מ"מ
עובי סרט קשירה 0.8-1.2 מ"מ	כוח מתיחה N 8500
משקל מכונת קשירה 3.7 ק"ג	מחיר ערכה 2 הכלים 6200 ₪



חיבור פחים

איטליה JURADO	
מק"ט PIRANA2	קצב עבודה כל 0.8 שניות
עובי פח 2 מ"מ	עובי נירוסטה 1.6 מ"מ
עוצמת הידוק KN 25	משקל 2 ק"ג



שדכן פחים

איטליה JURADO	
מק"ט CONDOR	קצב עבודה כל 0.8 שניות
עובי פח 1.6 מ"מ	עובי נירוסטה 1.2 מ"מ
עוצמת הידוק KN 18	משקל 2.7 ק"ג



חיבור פחים

איטליה JURADO	
מק"ט PIRANA90	קצב עבודה כל 0.8 שניות
עובי פח 2 מ"מ	עובי נירוסטה 1.6 מ"מ
עוצמת הידוק KN 25	משקל 2 ק"ג



שדכן פחים

איטליה JURADO	
מק"ט PYTHON	קצב עבודה כל 0.8 שניות
עובי פח 4 מ"מ	עובי נירוסטה 2.4 מ"מ
עוצמת הידוק KN 35	משקל 5.1 ק"ג

כלי עבודה בטיחותיים
בריליום ללא ניצוצות,
למקומות עם אווירה נפיצה
NON SPARKING



* המחירים אינם כוללים מע"מ ** ט.ל.ח.

כלים הידראולים לעבודה תת ימית וצלילה



מפתח ברגים 3/4"

גרמניה SPITZNAS	
מק"ט	615150010
משקל	7.3 ק"ג
מומנט	NM 1700
תאור	לבורג M30



פטישון הידראולי + SDS הספק 1.6 כ"ס

גרמניה SPITZNAS	
מק"ט	224060010
משקל	8.2 ק"ג
מהירות	500 סל"ד, 4460 רט"ד
תאור	כושר קידוח עד 50 מ"מ בטון כושר קידוח עד 28 מ"מ מתכת

קיים גם פניאומטי



משחזת זזית 7"

גרמניה SPITZNAS	
מק"ט	115850010
תאור	חזקה מאוד עם 2.4 כ"ס
משקל	7.6 ק"ג
מהירות	5,500 סל"ד



משחזת ציר 6 מ"מ

גרמניה SPITZNAS	
מק"ט	150800010
תאור	חזקה מאוד עם 2.4 כ"ס
משקל	1.6 ק"ג
מהירות	7,000 סל"ד



מקדחת כוס יהלום עם סטנד

גרמניה SPITZNAS	
מק"ט	213170030
כושר קידוח	160 מ"מ
משקל	8.5 ק"ג
מהירות	1800, 900, 380 סל"ד
תאור	חזקה מאוד עם 3.75 כ"ס



מקדחה מגנטית

גרמניה SPITZNAS	
מק"ט	213450010
כושר קידוח	100 מ"מ
משקל	22.5 ק"ג
מהירות	40-250 סל"ד
תאור	חזקה מאוד עם 3.35 כ"ס
	חיבור מקדח MT3
	מהלך 300 מ"מ

* המחירים אינם כוללים מע"מ ** ט.ל.ח.

פוטר סטנדרט

מחיר ₪	סוג	תחום מ"מ	פוטר תברייג	מק"ט
60	עם מפתח	0.5-6.4	3/8"-24	FU3/806
40	עם מפתח	0.1-10	3/8"-24	FU3/810
50	עם מפתח	1.5-13	3/8"-24	FU3/813
240	עם מפתח	3.0-16	3/8"-24	FU3/816
40	עם מפתח	0.1-10	1/2"-20	FU1/210
50	עם מפתח	1.5-13	1/2"-20	FU1/213
140	עם מפתח	3.0-16	1/2"-20	FU1/216
140	עם מפתח	3.0-16	קונוס B16	FUB1616
140	עם מפתח	3.0-16	קונוס J6	FUJ613



1



7



10



11



12



14



15



16



18



20



19

פוטר מתכת תעשייתי מלא

מחיר ₪	סוג	תחום מ"מ	פוטר תברייג	מק"ט
166	תעשייתי עם מפתח	0-8	3/8"-24	FU3/808T
166	תעשייתי עם מפתח	0-10	3/8"-24	FU3/810T
166	תעשייתי עם מפתח	1.5-13	3/8"-24	FU3/813T
166	תעשייתי עם מפתח	1.5-13	1/2"-20	FU1/213T



פוטר אוטומט פלסטיק

מחיר ₪	סוג	תחום מ"מ	פוטר תברייג	מק"ט
70	אוטומט פלסטיק	0.1-10	3/8"-24	FU3/810A
70	אוטומט פלסטיק	1.5-13	3/8"-24	FU3/813A
70	אוטומט פלסטיק	0.1-10	1/2"-20	FU1/210A
70	אוטומט פלסטיק	1.5-13	1/2"-20	FU1/213A



פוטר אוטומט מתכת

מחיר ₪	סוג	תחום מ"מ	פוטר תברייג	מק"ט
350	אוטומט מתכת תעשייתי	0.3-8	3/8"-24	FU3/808AT
350	אוטומט מתכת תעשייתי	0.5-10	3/8"-24	FU3/810AT
350	אוטומט מתכת תעשייתי	0.5-13	3/8"-24	FU3/813AT
350	אוטומט מתכת תעשייתי	0.5-13	1/2"-20	FU1/213AT



מחיר	תיאור	מק"ט	
9	זכר 1/4 הברגה חיצונית 1/4	911	1
11	זכר 1/4 הברגה חיצונית 1/8	917	2
17	זכר 1/4 הברגה חיצונית 3/8	918	3
35	זכר 1/2 הברגה חיצונית 1/2	2911	4
45	זכר 1/2 הברגה חיצונית 1/4	2916	5
45	זכר 1/2 הברגה חיצונית 3/8	2917	6
11	זכר 1/4 הברגה פנימית 1/4	915	7
45	זכר 1/2 הברגה פנימית 1/2	2915	8
45	זכר 1/2 הברגה פנימית 1/4	2916	9
24	זכר 1/4 לצינור 5/16	914	10
65	זכר 1/2 לצינור 1/2	2913	11
42	נקבה 1/4 הברגה פנימית 1/4	92	12
125	נקבה 1/2 הברגה פנימית 1/2	292	13
75	נקבה 1/4 הברגה פנימית 1/4, עם ברז לניתוק בטיחותי	92AUTO	14
45	נקבה 1/4 הברגה חיצונית 1/4	97	15
45	נקבה 1/4 הברגה חיצונית 1/2	94	16
139	נקבה 1/2 הברגה חיצונית 1/2	297	17
60	נקבה 1/4 לצינור 5/16	92-114	18
60	מפצל ל 3 יציאות 1/4 פנימי	E1076	19
100	מפצל עם 2 נקבות 1/4	94-2	20
160	מפצל עם 3 נקבות 1/4	94-3	21



מנפח אויר בגלגל

POWER-DYNE	
מק"ט	TG01
תאור	עם שעון לחץ אויר
מחיר	100 ₪



צמצם אויר 1/4 + שעון

POWER-DYNE	
מק"ט	E1072
תאור	עם שעון בודק לחץ
מחיר	60 ₪



צמצם אויר 1/4 מתכתי

POWER-DYNE	
מק"ט	E1073
תאור	מתכתי
מחיר	40 ₪



אקדח אויר+מברשת ניקוי

VESSEL יפן	
מק"ט	AD-4B
מחיר	162 ₪



אקדח אויר מושתק

VESSEL יפן	
מק"ט	AD-2-100S
תאור	עוצמת רעש DBA 72
מחיר	162 ₪



אקדח אויר מושתק

VESSEL יפן	
מק"ט	AD-2-0S
תאור	עוצמת רעש DBA 70
מחיר	144 ₪

אורך 10 ס"מ



משמנת קו איכותית + שמן

POWER-DYNE	
מק"ט	AAM014
תברייג	1/4
מחיר	60 ₪



משמנות קו

POWER-DYNE		
מק"ט	AM014	AM038
תברייג	1/4	3/8
מחיר	30 ₪	60 ₪



מרסס נפט

POWER-DYNE	
מק"ט	D09
תאור	מיכל מתכת אדום
מחיר	70 ₪



אקדח אויר

VESSEL יפן	
מק"ט	AD-4B
מחיר	92 ₪

חיבור אויר עליון לנוחות בקו ייצור



אקדח אויר

POWER-DYNE	
מק"ט	WG 08
תאור	קבוע בקו האויר
מחיר	65 ₪



אקדח אויר גומי - פייה רכה

POWER-DYNE	
מק"ט	DG 30
תאור	הפעלה ע"י כיפוף הגומי
מחיר	48 ₪



שעון לחץ אויר

POWER-DYNE		
קוטר	42 מ"מ	52 מ"מ
תברייג	1/8	1/4
מחיר	36 ₪	36 ₪



שמן לכלים פניאומטיים

תכולה		מחיר
CC 500		45 ₪
CC 200		25 ₪



רגלית הפעלה פניאומטית

POWER-DYNE	
מק"ט	BM24A-3
מחיר	350 ₪



צינור ספיראלי משורשר

מידה	מחיר
8x5	65 ₪
10x6.5	110 ₪
12x8	160 ₪
16x12	210 ₪

אורך 7מטר עם חיבורי אויר



אקדח אויר פלסטיק

POWER-DYNE	
מק"ט	ABG 10
תאור	אורך פיה 10 ס"מ
מחיר	28 ₪



אקדח אויר פלסטיק ארוך

POWER-DYNE	
מק"ט	ABG 25
תאור	אורך פיה 25 ס"מ
מחיר	68 ₪





מעבר ציר 8 מ"מ לתברג - M14

POWER-DYNE	
מחיר	40 ₪



ציר 1/4 לתפס אבן חיתוך

POWER-DYNE	
מחיר	59 ₪



ציר 6 מ"מ לתפס עם תבריג

POWER-DYNE	
מק"ט	335
מחיר	40 ₪



סט אבני ציר 6 מ"מ

POWER-DYNE	
מק"ט	MST002
מחיר	12 ₪



סט אבני ציר 3 מ"מ

POWER-DYNE	
מק"ט	MST003
מחיר	7 ₪



משורית 32 שן למשור חרב

POWER-DYNE	
מק"ט	ABS32T
מחיר	7 ₪



שומן סינטטי יצוק, לניקוי מוצרי ליטוש, שימון משורים

Shuman	
מק"ט	Shuman
משקל	1 ק"ג
מחיר	38 ₪



פסטה ירוקה לנירוסטה

PODIM	
מק"ט	PasteG
מחיר	52 ₪



פסטה כחולה עדינה לנירוסטה

PODIM	
מק"ט	PasteB
מחיר	52 ₪



פלטה נצמד ל - M14

POWER-DYNE	
מק"ט	4-5"
מחיר	35 ₪
	6"
	62 ₪



פד גומי

R-LOK גב תמיכה ל	
מק"ט	PR1 ל 1"
מחיר	48 ₪
	PR2 ל 2"
	38 ₪
	PR3 ל 3"
	48 ₪



פלטה מלטשת נצמד

POWER-DYNE	
מק"ט	Velcro5
מחיר	60 ₪
	Velcro6
	5"
	6"
	60 ₪



אביזר שחרור מהיר ללהב איזמל

POWER-DYNE	
מק"ט	PLR
מחיר	96 ₪



מחבר סביבל 360 מעלות

מק"ט		
מחיר	תבריג	E-107-8
60 ₪	"1/4"	
120 ₪	"3/8"	E-107-7
180 ₪	"1/2"	MS-6A



מפצל אויר

E10766	
מק"ט	E10766
תאור	מעבר אויר ל 3 יציאות 1.4"
מחיר	60 ₪



משחה נוזלית לפוליש

POWER-DYNE	
מק"ט	440011
מחיר	52 ₪



פלטה 7" למלטשות פולישר

POWER-DYNE	
מק"ט	TLW5B
מחיר	35 ₪



פד הברקה לפולישר 7", קשירה בחוט

POWER-DYNE	
מק"ט	PARVA 7
מחיר	35 ₪

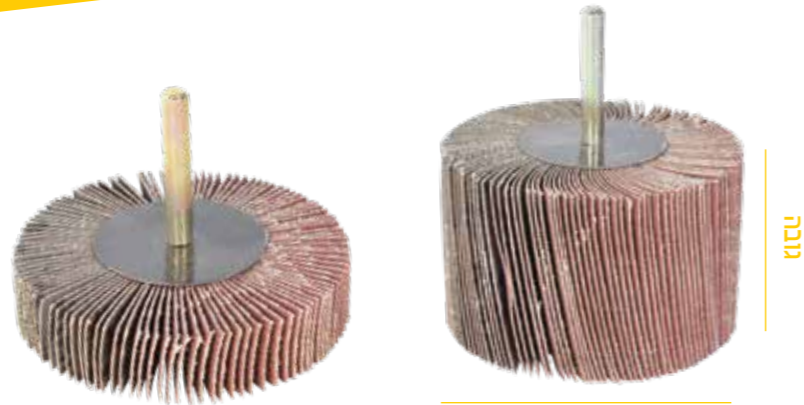

גובה

קוטר

מופ מבד שמיר

גרעין לבחירה: 320, 240, 180, 150, 120, 100, 80, 60, 40.

ציר	מהירות מקסימלית	קוטר	5	10	15	20	25	30	40	50	גובה
3	35000	10		23.2							
3	35000	15			20.6	18.5					
6	26000	20	18.5	18.5	17.5	18.5	20.6				
6	26000	25		16.5	17.5	18	19.1				
6	25000	30	18.5	16.5	17.5	18.5	19.5				
6	19000	40		18.5	19	19.6	21.6	21.6	26.8		
6	15300	50		17.5	19.8	21.6	21.6	23.7	26.8	30.9	
6	12700	60			20.6	23.7	24.7	25.8	30.9	36.1	
6	9600	80			25.8	28.8	31.9	37.1	45.3	50.5	

מופ סבך

גרעינים לבחירה: גס, בינוני, עדין, עדין מאוד.



ציר	מהירות מקסימלית	קוטר	10	20	30	40	50	גובה
6	17000	30	48.4	51.5	53.6			
6	17000	40		39.1	45.3			
6	13700	50		48.4	56.7	57.7		
6	11500	60		53.6	55.6	59.7	59.7	
6	8600	80		63.9	63.9	74.2	81.4	
6	6900	100			99.9		103	

מופ משולב סבך+בד שמיר

גרעינים לבחירה: גס, בינוני, עדין, עדין מאוד.



ציר	מהירות מקסימלית	קוטר	10	20	25	30	40	50	גובה
6	17000	30	57.7	60.8		61.8			
6	15000	40		45.3		47.4			
6	12000	50		55.6	57.7	59.7	63.9		
6	1000	60				63.9	68	70	
6	8000	80				72.1	83.4	92.7	

מס' קטלוגי	מחיר קונה בש"ח	קוטר חותך	אורך כללי	אורך חותך	מחיר קונה בש"ח הקנה	מס' קטלוגי	מחיר קונה בש"ח	קוטר חותך	אורך כללי	אורך חותך	מחיר קונה בש"ח הקנה
C0207	2.30	38	7	2.35	29	B0207	2.30	38	7	2.35	29
C0210	2	38	10	3	29	B0210	2	38	10	3	29
C0313	3	38	13	3	29	B0313	3	38	13	3	29
C0413	4	38	13	3	48	B0413	4	38	13	3	54
C0616	6	56	16	6	57	B0616	6	56	16	6	50
C0820	8	60	20	6	72	B0820	8	60	20	6	72
C1020	10	60	20	6	79	B1020	10	60	20	6	79
C1225	12	65	25	6	124	B1225	12	65	25	6	124
C1625	16	65	25	6	158	B1625	16	65	25	6	158
E0307	3	38	7	3	29	D0201	2	38	1.8	3	29
E0610	6	50	10	6	66	D0202	2.30	38	2	2.35	29
E0813	8	53	13	6	70	D0302	3	38	2.7	3	29
E1016	10	56	16	6	79	D0403	4	38	3.6	3	29
E1220	12	60	20	6	117	D0605	6	45	5.4	6	41
E1625	16	65	25	6	158	D0807	8	47	7.2	6	50
G0207	2.30	38	7	2.35	29	D1009	10	49	9	6	54
G0313	3	38	13	3	29	D1210	12	51	10.8	6	71
G0618	6	58	18	6	61	D1614	16	54	14.4	6	150
G1020	10	60	20	6	77	F0313	3	38	13	3	29
G1225	12	65	25	6	113	F0618	6	58	18	6	61
L0313	3	38	13	3	29	F1020	10	60	20	6	74
L0616	6	56	16	6	63	F1225	12	65	25	6	113
L0822	8	62	22	6	83	H0307	3	38	7	3	29
L1025	10	65	25	6	96	H0618	6	58	18	6	50
L1228	12	68	28	6	125	H0820	8	60	20	6	65
L1633	16	73	33	6	223	H0820	8	60	20	6	65
N0307	3	38	7	3	29	H1025	10	65	25	6	77
N0607	6	47	7	6	50	H1232	12	72	32	6	113
N1213	12	53	13	6	77	H1636	16	76	36	6	190
N1613	16	53	13	6	138	M0207	2.30	38	7	2.35	29
N1616	16	56	16	6	158	M0311	3	38	11	3	29
K0301	3	42	1.5	6	29	M0618	6	58	18	6	50
K0603	6	45	3	6	50	M1020	10	60	20	6	77
K1005	10	48	5	6	77	M1225	12	65	25	6	113
K1206	12	48	6	6	113	M1625	16	65	25	6	190
K1608	16	50	8	6	138	J0302	3	42	2.6	6	29
						J0605	6	48	5.2	6	50
						J1008	10	52	8.7	6	77
						J1210	12	54	10.4	6	113
						J1613	16	56	13.8	6	138

מגוון אפשרויות נוספות: לאלומיניום ולעץ.



מופ בד שמיר לליטוש

גרעין	120, 80, 60, 40
תברג	M14 למשחזת/דיסק חשמלי
	אלקטרוני 5"
מידה	קוטר 4.5" רוחב 50 מ"מ
מחיר	113 ₪



מופ סבך לליטוש

גרעין	גרעין גס, בינוני, עדין, עדין מאוד
תברג	M14 למשחזת/דיסק חשמלי
	אלקטרוני 5"
מידה	קוטר 4.5" רוחב 50 מ"מ
מחיר	113 ₪



מופ קומבי, בד שמיר משולב סבך לליטוש

גרעין	600, 240, 120, 80, 60, 40
תברג	M14 למשחזת/דיסק חשמלי
	אלקטרוני 5"
מידה	קוטר 4.5" רוחב 50 מ"מ
מחיר	113 ₪



מופ לבד מבולבל להברקות מתכת

תברג	M14 למשחזת/דיסק חשמלי
	אלקטרוני 5"
מידה	קוטר 4.5" רוחב 50 מ"מ
מחיר	126 ₪

* מומלץ לעבוד עם פסטה או נוזל הברקה



מופ בד שמיר לליטוש

גרעין	120, 80, 60, 40
תברג	M14 למשחזת/דיסק חשמלי
מידה	קוטר 4.5" רוחב 20 מ"מ
מחיר	80 ₪

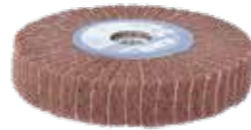

מופ קומבי, בד שמיר משולב סבך לליטוש

גרעין	600, 240, 120, 80, 60, 40
תברג	M14 למשחזת/דיסק חשמלי
	אלקטרוני 5"
מידה	קוטר 4.5" רוחב 20 מ"מ
מחיר	80 ₪

מופ לבד מבולבל להברקות

תברג	M14 למשחזת/דיסק חשמלי
	אלקטרוני 5"
מידה	קוטר 4.5" רוחב 20 מ"מ
מחיר	80 ₪



משחה נוזלית לפוליש

POWER-DYNE	
מק"ט	440011
מחיר	52 ₪



שומן סינטטי יצוק, לניקוי מוצרי ליטוש, שימון משורים

PODIM	
מק"ט	Shuman
משקל	1 ק"ג
מחיר	38 ₪



סבך דחוס

מידות	150x6.4x22 מ"מ
גרעין	500, 180, 80, 46
תאור	תיקון ליטושי פינות במתכות נירוסטה אלומיניום ופליז. ניתן להרכיב על משחזת (דיסק) 5" אלקטרונית
מחיר	75 ₪



כותנה 6" M14

תאור	להברקת פינות
	ניתן להרכיב על משחזת (דיסק) 5" אלקטרונית
	מומלץ לעבוד עם פסטה או נוזל הברקה
מחיר	50 ₪

* המחירים אינם כוללים מע"מ ** ט.ל.ח.



פסטה - משחת ליטוש מוקשית

PODIM	
משקל	1 ק"ג
ירוקה	פיניש והברקת נירוסטה כחולה
לנירוסטה אלומיניום כסף	
ורודה	כסף פליז, טיפול בשריטות עדינות
מחיר	51 ₪



פוליסי לימופ

מידות	165x22 מ"מ
גרעין	240, 180, 120, 80, 60, 40
תאור	עבור ליטוש פינות במתכות נירוסטה אלומיניום ופליז. ניתן להרכיב על משחזת (דיסק) 5" אלקטרונית
מחיר	113 ₪



לבד זקן

מידות	150x6.4x22 מ"מ
תאור	להברקת פינות
	ניתן להרכיב על משחזת (דיסק) 5" אלקטרונית
	מומלץ לעבוד עם פסטה או נוזל הברקה
מחיר	75 ₪

* המחירים אינם כוללים מע"מ ** ט.ל.ח.



בדים למנוע עומד ומשחזת שולחנית

בד כותנה (שייבת אויר) לליטוש והברקת מתכות למנוע עומד

מחיר	
חור X כמות בדים X קוטר	
27	200 X 12 X 10
23	250 X 6 X 10
24	250 X 8 X 10
31	250 X 12 X 10
28	300 X 8 X 10
35	300 X 12 X 10
35	300 X 12 X 55
42	300 X 16 X 10

גלגלי כותנה משולב בחבל ליטוש

מחיר	
חור X עובי X קוטר	
41	150 X 15 X 10
51	250 X 15 X 12
49	150 X 30 X 10
59	250 X 30 X 12

בד כותנה תפור לליטוש

מחיר	
חור X עובי X קוטר	
13	150 X 5 X 10
16	200 X 5 X 10
50	150 X 25 X 10
49	200 X 25 X 10

עור תפור במרכז

סבך דחוס לליטוש והברקת חלקים

מחיר	
חור X עובי X קוטר	
125	150 X 25.4 X 12.7
125	200 X 25.4 X 75

גרעין: 46, 80, 180, 500.



מופ ליד מבולבל להברקה

מחיר	
חור X עובי X קוטר	
180	165 X 50 X 55

מופ משולב בד שמיר + סבך

מחיר	
גרעין: 80, 120, 180, 240, 320	
חור X עובי X קוטר	
70	165 X 15 X 13
130	165 X 30 X 13

* המחירים אינם כוללים מע"מ ** ט.ל.ח.

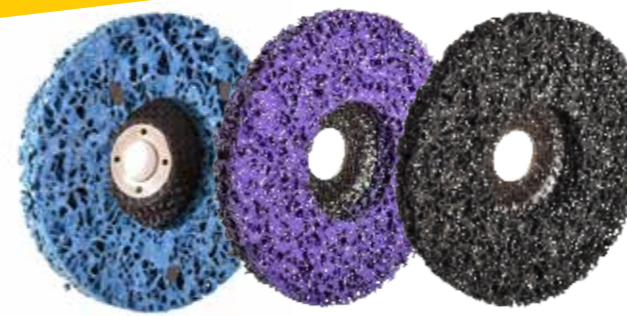

פלפ 4.5" אברסיבי מפולימר מוקשה

לניקוי חלודה והורדת צבע	
שחור	30 ש"מ
סגול	30 ש"מ
כחול	30 ש"מ



דיסק קוטר 6" עם חור

מחיר	
תאור	מפולימר מוקשה לניקוי חלודה והורדת צבע
מחיר	33 ש"מ



ליד נצמד להברקה

6"	35 ש"מ
5"	32 ש"מ
4.5"	31 ש"מ



פלפ ליד להברקה

מחיר	
דגם שטוח	40 ש"מ



ליטוש פני שטח



דיסק R-LOK מפולימר מוקשה

מחיר	
תאור	לניקוי חלודה והורדת צבע
גודל	2"
גרעין	גס / בינוני / עדין
מחיר	8.2 ש"מ

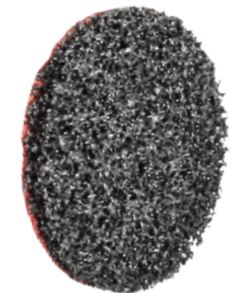

דיסק 5" נצמד מפולימר מוקשה

מחיר	
תאור	לניקוי פניי שטח מחלודה והורדת צבע
מידה	קוטר 4.5" קוטר 5"
מחיר	33 ש"מ 44 ש"מ



פלטה לדסקית ליטוש נצמדת עם תבריג M14

ניתן להרכיב על משחזת (דיסק) 5"	
אלקטרונית או על משחזת אויר 5"	
מידה 6"	62 ש"מ
מידה 4.5"	35 ש"מ



פלפ ליד להברקה

מחיר	
דגם פרפר	40 ש"מ

* המחירים אינם כוללים מע"מ ** ט.ל.ח.



סט אבני ציר 6 מ"מ למתכת

MST002	מק"ט
5 יח'	כמות
12 ₪	מחיר



סט פצירות יהלום

יהלום בשיטת ברייזינג צורות שונות	
50 יח'	כמות
מ"מ	ציר
180 ₪	מחיר



סט פצירות דקות יהלום

מצופה יהלום צורות שונות	
30 יח'	כמות
3 מ"מ	ציר
70 ₪	מחיר



סט 10 פצירות ווידיה

ציר 3 מ"מ	
290 ₪	מחיר
לעבודה כללית	



סט אבני ציר 3 מ"מ למתכת

MST003	מק"ט
5 יח'	כמות
7 ₪	מחיר



סט לַבָּד (פילץ)

צורתי ציר 3 מ"מ	
50 יח'	כמות
180 ₪	מחיר



סט פצירות דקות יהלום

יהלום בשיטת ברייזינג צורות שונות	
50 יח'	כמות
3 מ"מ	ציר
120 ₪	מחיר



סט 5 פצירות ווידיה

ציר 6 מ"מ	
300 ₪	מחיר
לעבודה כללית	



מלטשת קווית תעשייתית

POWER-DYNE	
SS11DP	מק"ט
63.5X407 מ"מ	מידות
3.1 ק"ג	משקל
2,700 סל"ד	מהירות
880 ₪	מחיר



גלילי ליטוש בד שמיר, לעבודה דינית, הכנת פרפרי ליטוש ועם רוטטות (מלטשות מלבן)

גליל בד שמיר גרעין | 400, 240, 220, 180, 120, 80, 60, 40

מחיר	אורך	רוחב
467 ₪	50 מ"מ	150 מ"מ
300 ₪	50 מ"מ	100 מ"מ
75 ₪	25 מ"מ	50 מ"מ



מלטשת ויברטור מלבן

POWER-DYNE	
C3247S	מק"ט
74X145 מ"מ	מידות
1.2 ק"ג	משקל
8,000 סל"ד	מהירות
858 ₪	מחיר



גליל סבך

גרעין: גס מאוד, גס, בינוני, עדין, עדין מאוד.

מחיר	אורך	רוחב
220 ₪	10 מטר	115 מ"מ





לְבָד להברקה R-LOK

מחיר	
25 ₪	מידה "2
34 ₪	מידה "3

סבך

R-LOK			
קוטר	1"	2"	3"
גס	3	5	9
בינוני	3	5	9
עדין	3	5	9

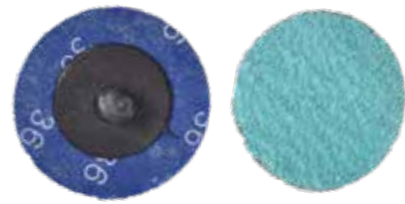

בד שמיר

R-LOK			
קוטר	1"	2"	3"
#36	2.6	2.6	6.5
#60	2.6	2.6	6.5
#80	2.6	2.6	6.5
#120	2.6	2.6	6.5



מופ סבך לרדיוס פנימי

גרעין	גס, בינוני, עדין
קוטר	75 מ"מ
מחיר	47 ₪



פלפ מיני R-LOK

מחיר	
11 ₪	מידה "2
13 ₪	מידה "3

גרעין 40,60,80,120



מברשת ניילון אברסיבי לניקוי והברקה

מחיר	
28 ₪	מברשת ציר שטוחה 50 מ"מ
36 ₪	מברשת ציר שטוחה 100 מ"מ
18 ₪	מברשת ציר כחול 30 מ"מ
80 ₪	מברשת שטוחה "6
90 ₪	מברשת כוס M14



אבן RESIBON כתומה

יפן	
משחזר בקלות מתכות קשות, עם גימור פני שטח מלוטשים.	
נירוסטה טיטניום פלדות שריון, לא נסתם באלומיניום.	
קוטר 4"	גרעין 60, 46, 36 27 ₪
קוטר 5"	גרעין 60, 46, 36 43 ₪

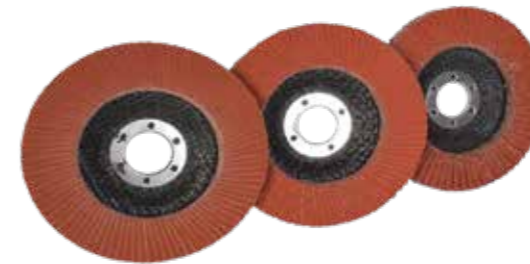

פלפ "4.5 קרמי K2 ליטוש מתכות קשות עם גימור עדין

כולל ציפוי נגד חימום (השחרת) השטח	
גרעין	120, 80, 60, 36
מחיר	27 ₪

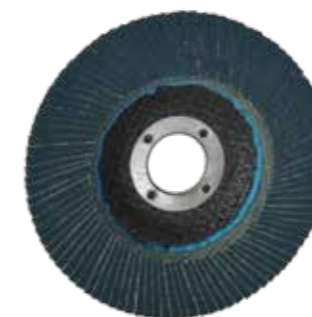

פלפ "4.5 כחול זירקונה ליטוש מתכת

גרעין	120, 80, 60, 40
מחיר	6.5 ₪



פלפ סבך "4.5 סבך מוקצף דחוס

תיקון ריתוכי ארגון	
גרעין	500, 180, 80, 46
מחיר	33 ₪



פלפ משולב סבך ובד שמיר "4.5

טישטוש מהיר לשריטות	
גרעין	חום+קרמי - גס מאוד, חום-גס, אדום-בינוני, כחול-עדין.
מחיר	33 ₪



ספוג ליטוש לעבודה ידנית

גרעין	גס, בינוני, עדין
מידה	98x120x13 מ"מ
מחיר	5 ₪



טבלאות נתונים להמרה

לחץ אוויר	
1bar	100kpa
1kp/cm ² (at)	98.0665kpa
1psi	6.8948kpa
1kpa	0.0101972at

אורך	
1inch	2.54cm
1meter	39.3701inch
1meter	3.2808ft
1mm	0.0393701inch

הספק	
1kpm/s	9.8067watt
1hp	745.7watt
	101.972kpm\s
1kw	1.3410hp

משקל	
1lb	0.4539kg
1kg	2.2046lb

צריכת אוויר	
1m ³ /min	16.6667l/s
1cfm	0.4720l/s
1m ³ \h	0.2778l/s
1l/s	2.1189cfm

מומנט	
1kg.m	9.8067nm
1ft lb	1.3558nm
1in lb	0.1130nm
1nm	0.1020kg.m
1nm	0.7376lb-ft



דיסקית ליטוש CERAMIC

דיסקית ליטוש נצמדת 6" ש" 1.3
 דיסקית ליטוש נצמדת 4.5" ש" 0.9
 דיסקית עם אורך חיים גבוה
 החומר הקרמי מלטש ביעילות גבוהה
 ליטוש מהיר ואחיד מהרגיל
 לכל סוגי המתכות, נחשב לטוב מסוגו
 גרעין 40-800

סקוץ דחוס של 3M
 במגוון צורות ומידות



דיסקית ליטוש FILM

דיסקית ליטוש נצמדת 6" ש" 1.5
 דיסקית ליטוש נצמדת 4.5" ש" 1
 דגם עם גב פוליאיסטר מחוזק
 עמיד במיוחד במגע עם מתכות
 קשות, לא נסתם באלומיניום
 ניתן לעבוד באווירה רטובה ומשומנת
 דיסקית עם גמישות גבוהה "לא נשברת"
 גרעין 40-1500



www.airtools.co.il



משרד ראשי:

תכפ סוכנויות (1993) בע"מ

הבנאי 6. א.ת. חולון מיקוד 5885003

טלפון 03-6879037, פקס 03-6875894

sales@techef.co.il | www.airtools.co.il

נציגנו בצפון: ישראל אשטמקר 050-5287465

נציגנו במרכז ובדרום: משה קנר 050-8252114

שיווק חן בן-גור: טל. 03-6879037

מנכ"ל שמואל בן-גור: טל. 03-6879037

